

MY TIME

Price List / *Preisliste* / 2014

IDEA

Intuitive modularity that facilitates practical coordination: MY TIME features elegant lines and a gracefully positioned chromed aluminium or white handle. The handle is the essential aesthetic element of this design. Its standard position is usually on the right of fronts.

Certain parameters have been established for positioning handles on the fronts of base units so that harmony and balance are maintained, whatever the composition.

Einzigartige Modularität und praktischer Charakter: MY TIME zeichnet sich durch ein ansprechendes Design und eine elegante Linie, die durch die geschickte Positionierung des Griffs aus verchromtem oder weißlackiertem Aluminium hervorgehoben wird, aus. In der Entwurfsphase spielt dieses ästhetische Element nämlich eine grundlegende Rolle und wird meistens serienmäßig an die rechte Möbelseite angebracht.

Damit die Komposition immer harmonisch und ausgeglichen wirkt, wurden einige Parameter für die Positionierung des Griffs an den Unterschränken definiert.

EXAMPLES OF POSITIONING STANDARD HANDLES / POSITIONIERUNGSBEISPIELE SERIENMÄSSIGER GRIFF

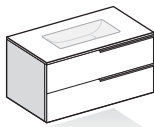

Drawers only
(Handles on right)
Nur Schubladen
(Griffe rechts)

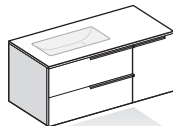

Drawers and 1 RH door
(Drawer handles on right, door handle on left)
Schublade und 1 Tür RE
(Schubladengriffe rechts Türgriff links)

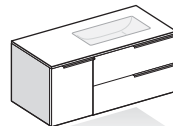

Drawers and 1 LH door
(Handles on right)
Schublade und 1 Tür LI
(Griffe rechts)

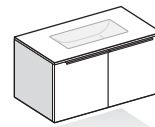

2 doors
(Central handles)
2 Türen
(Griffe in der Mitte)

IMPORTANT:

- On drawers the handle is normally fitted "on the right".
- On doors the handle is fitted on the right or left, according to the direction of opening.

WICHTIG:

- Bei den Schubladen wird der Griff serienmäßig "rechts" montiert.
- Je nach Öffnungsrichtung werden die Türgriffe rechts oder links angebracht.

MY TIME collection in any case can provide handles in different positions to ensure the best customization.

Auf Anfrage kann man die Griffe des Programms MY TIME anders positionieren, um eine auf die individuellen Bedürfnisse zugeschnittene Lösung zu erhalten.



SURCHARGE FOR EACH DOOR WITH PUSH PULL € 12
SURCHARGE FOR EACH WOODEN DRAWER WITH PUSH PULL € 14
SURCHARGE FOR EACH METAL DRAWER WITH PUSH PULL € 40

AUFPREIS FÜR JE. TÜR MIT PUSH PULL € 12
AUFPREIS FÜR JE. HOLZSCHUBLADE MIT PUSH PULL € 14
AUFPREIS FÜR JE. METALLSCHUBLADE MIT PUSH PULL € 40

INTRODUCTION / EINLEITUNG

> **WOOD and COLOURS:** The MY TIME collection has the following finishes:

Olmo Bianco, Olmo Chiaro, Olmo Nocciola and Olmo Cotto. The units also come in matt or glossy lacquered finishes in any of the 40 colours in the IDEAGROUP colour chart.

> **HOLZAUSFÜHRUNGEN und FARBEN:** Das Programm MY TIME sieht 4 verschiedenen Ausführungen vor:

Olmo Bianco, Olmo Chiaro, Olmo Nocciola und Olmo Cotto. Außerdem sind matte oder glänzende Lackierungen in den 40 Farben der IDEAGROUP-Farbpalette erhältlich.



Olmo Bianco



Olmo Panna



Olmo Nocciola



Olmo Cotto

Matt Lacquered (40 colours)*
Matt lackiert (40 Farben)*Glossy Lacquered (40 colours)*
Glänzend lackiert (40 Farben)*

* see IDEAGROUP colour chart / siehe IDEAGROUP-Farbpalette



> STRUCTURE FOR BASE UNITS, WALL UNITS and TALL UNITS

Sides are in W100 waterproof wood fibre panels (18 mm thick) in the following finishes: Olmo Bianco, Olmo Chiaro, Olmo Nocciola and Olmo Cotto, or in matt or glossy lacquered finish in any of the 40 colours in the IDEAGROUP colour chart. On lacquered versions the internal part is always white finish.

Bottoms and covers are made in W100 waterproof wood fibre panels (18 mm thick) with low formaldehyde content (Class E1), white finish.

> STRUKTUR UNTERSCHRÄNKE, HÄNGESCHRÄNKE UND HOCHSCHRÄNKE

Die Seitenwände bestehen aus wasserbeständigen Holzfaserverplatten W100 (St.18 mm) in den folgenden Ausführungen: Olmo Bianco, Olmo Chiaro, Olmo Nocciola und Olmo Cotto bzw. in der matt oder glänzend lackierten Ausführung in den 40 Farben der IDEAGROUP-Farbpalette.

Die Innenseite der lackierten Ausführung ist immer mit einer weißen Melaminharzfolie beschichtet.

Böden und Abdeckplatten bestehen aus wasserbeständigen, mit einer weißen Melaminharzfolie beschichteten Holzfaserverplatten W100 (St.18 mm) mit niedrigem Formaldehydgehalt (Klasse E1).



> HANDLE

The handle is in aluminium with a chromed or matt white finish. All the units feature a handle whose length varies according to the size of the door. In most cases it is normally fitted on the right of fronts, except on base units and wall units with r/h opening doors: on these the handle is on the left to allow easy opening. Handles are fitted in the vertical position on tall units.

> GRIFF

Der Aluminiumgriff ist in der verchromten oder matt weißen Ausführung erhältlich. Die Griffgröße hängt von den Abmessungen der Tür ab. In den meisten Fällen wird der Griff serienmäßig an der rechten Frontseite angebracht, mit Ausnahme der Unterschränke und Oberschränke mit Rechtsöffnung: hier wird der Griff selbstverständlich links angebracht, um eine korrekte Öffnung der Tür zu gestatten. Der Griff der Hochschränke hingegen ist vertikal positioniert.



> GLASS and MIRROR DOORS

Brill aluminium frame with integrated handle; 4 mm thick frosted tempered glass fitted as STANDARD.

> 2-SIDED MIRRORS FOR WALL CABINETS

Made by gluing 2 x 3mm mirrors back to back so they can be used with both closed and open doors.

> GLASTÜREN und SPIEGELGLASTÜREN

Ihr or Rahmen besteht aus einem Profil aus Aluminium Brill; der Griff ist direkt im Profil integriert; die 4 mm starke Glasscheibe ist SERIENMÄSSIG satiniert und gehärtet.

> ZWEISEITIGE SPIEGELTÜREN FÜR SPIEGELHÄNGESCHRÄNKE

Sie werden angefertigt, indem man zwei 3 mm starke Spiegel zusammenklebt, um eine Verwendung sowohl bei geschlossenen als auch bei offenen Türen zu gestatten.

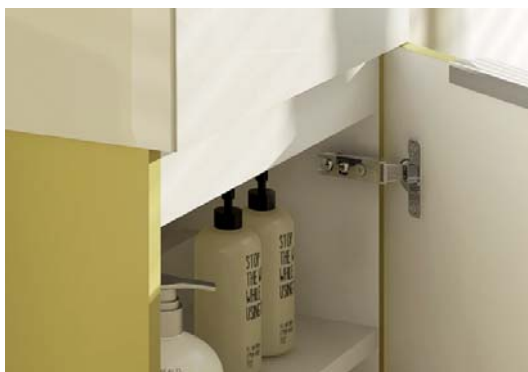

> HINGES

The hinges we use are by Arturo Salice S.p.A., a leader in the trade.

Our hinges come with the "Silentia" system which provides quiet soft closing.

"Domi" quick-fit flaps fitted as standard ensure a better visual impact and provide the door with three different adjustments.

> SCHARNIERE

Wir setzen Scharniere von Firma Arturo Salice S.p.A, dem führenden Betrieb in diesem Sektor, ein. Diese sind mit dem System "Silentia", das eine verlangsamte, geräuscharme Schließung gewährleistet, ausgestattet.

Wegen ihrer ausgezeichneten Optik und der dreifachen Einstellmöglichkeit wird die Schnellkupplung "Domi" serienmäßig eingesetzt.

> MATERIALS / MATERIALIEN

Our products are made exclusively with materials coming from the EU common market.

Die Materialien, aus denen unsere Produkte bestehen, stammen ausschließlich aus der EU.

INTRODUCTION / EINLEITUNG



> SHELVES

Made of 6mm thick transparent glass. The transparent plastic shelf holders are clean and und obtrusive.

> FACHBÖDEN

Sie bestehen aus 6 mm starkem, durchsichtigem Glas. Die schichten, durchsichtigen Bodenhalterungen aus Kunststoff sind absolut diskret.



> DRAWERS

Drawers are made with 12mm thick melamine panels. The side, front and rear bands are white and the bottoms sandy grey with a textile finish. The drawers come with "TANDEM" (Blum) runners that ensure an excellent compromise of functionality, quality and convenience.

METAL DRAWERS CAN BE SUPPLIED ON REQUEST.

> SCHUBLADEN

Die Schubladen bestehen aus 12 mm starken Melaminharzplatten. Die Seitenwände, die Front und die Rückwand sind weiß und der sandgraue Boden ist in einer Ausführung, die wie Stoff aussieht, erhältlich. Die Schubladen sind mit den Auszügen "TANDEM" (Blum) ausgestattet und gewährleisten einen ausgezeichneten Kompromiss zwischen Funktionalität, Qualität und Zweckdienlichkeit.

AUF ANFRAGE SIND AUCH SCHUBLADEN AUS METALL ERHÄLTICH.



> "TIME" MIRRORS

4 mm thick MIROX 3G ecological mirror with aluminium frame, complete with accident proof system. Mirrors are delivered complete with lighting system suitable for the type of spotlight installed, compliant with directives CEE 73/23 and CEE 93/68.

> WANDSPIEGEL "TIME"

Sie bestehen aus einem Aluminiumrahmen und einem ökologischen, 4 mm starken Spiegel MIROX 3G. Sie erfüllen die Richtlinien EWG 73/23-EWG 93/68 und sind außerdem mit einem Unfallschutzsystem und einer Beleuchtungsanlage ausgestattet; Letztere wird je nach verwendetem Strahlertyp gewählt.

BESPOKE UNITS / NACH MASS

With this additional service we give end users the possibility to customize their furniture to suit specific requirements. We can change the dimensions of all items in the price list, **with the exception of units with glass doors, feasibility for which must be confirmed by the company.** Dimensions can be changed in all three directions: height, width and depth.

Please take note of the following surcharges when preparing your estimate of costs for BESPOKE furniture :

- +30%** surcharge added to the price of the unit to be reduced in width
- +30%** surcharge added to the price of the unit to be reduced in height
- +10%** surcharge added to the price of the unit to be reduced in depth
- +30%** surcharge for depth reduction of tops and shelves (lacquered or polymeric)

For multiple size variations (double or triple size variation) add a single **+30%** surcharge

Surcharge for bespoke mirrors : **+30%** (back-lit and Trittico mirrors are not available made to measure)

Our sales office is always at your disposal to confirm feasibility and suggest alternative solutions that are more suitable for your requirements.

Dieser zusätzliche Service gestattet dem Endkunden das Möbel zu personalisieren und zahlreiche Bedürfnisse zufrieden zu stellen. Die Abmessungen aller in der Preisliste enthaltenen Elemente können geändert werden, mit Ausnahme der Elemente, die mit Glastüren, Schubladen und Elementen mit gebogenen Türen und Schubladen ausgestattet sind. In diesen Fällen muss man im Betrieb nachfragen, ob die gewünschte Lösung möglich ist. Maßänderungen können sowohl in Höhe, Breite und Tiefe durchgeführt werden.

Um die Unterbreitung eines Kostenvoranschlags zu erleichtern, führen wir nachstehend die Preiserhöhungen für die Bearbeitungen "NACH MASS" auf.

- +30%** auf den Preis des Elements wegen Breitenreduzierung
 - +30%** auf den Preis des Elements wegen Höhenreduzierung
 - +10%** auf den Preis des Elements wegen Tiefenreduzierung
 - +30%** wegen Tiefenreduzierung von Tops und Wandborden (Lack- oder Polymerausführung)
- Bei mehrfachen Maßänderungen (doppelte oder dreifache Reduzierung) muss immer eine einzige Preiserhöhung von **+30%** angewendet werden.

Preiserhöhung für Wandspiegel "nach Mass ": **+30%** (für Wandspiegel mit Hintergrundbeleuchtung und "Trittico" sind keine Maßänderungen möglich)

Wir weisen Sie darauf hin, dass unsere Geschäftsabteilung gerne bereit ist, Ihnen die eventuelle Durchführbarkeit zu bestätigen und die beste Lösung für Ihre Bedürfnisse vorzuschlagen.

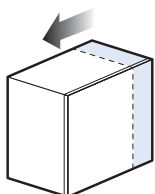

+30% on the price of the item for reducing width
+30% Preisaufschlag bei breitenreduzierung

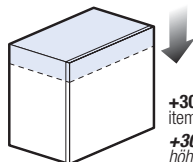

+30% on the price of the item for reducing height
+30% Preisaufschlag bei höhenreduzierung

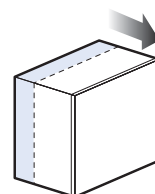

+10% on the price of the item for reducing depth
+10% Preisaufschlag bei tiefenreduzierung

> PACKAGING / VERPACKUNGEN

Our products are packed in recyclable material in compliance with current norms and regulations.

Die Verpackungen unserer Produkte sind - wie von den einschlägigen Normen und Gesetzen vorgesehen - recyclingfähig.

MODULARITY / MODULARITÄT

WIDTH / BREITE

DEPTH / TIEFE

WALL-MOUNTED BASE UNITS: H.24.25
(without top)
HÄNGEUNTERSCHRÄNKE : H. 24.25
(ohne Abdeckplatte)

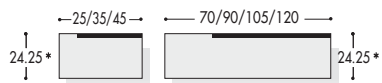

WALL-MOUNTED WASHBASIN UNITS: H.24.25 (without top)
WASCHBECKENUNTERSCHRÄNKE HÄNGEND: H.24.25 (ohne Abdeckplatte)

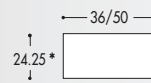
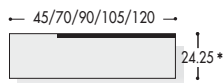

* Top not included / Die Abdeckplatte ist in den Massen nicht inbegriffen

OPEN UNITS: H.24.25 (without top)
OFFENE ELEMENTE: H. 24.25 (ohne Top)

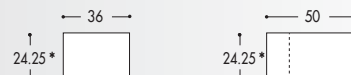
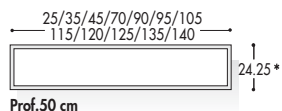
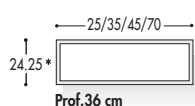

* Top not included / Die Abdeckplatte ist in den Massen nicht inbegriffen

WALL-MOUNTED BASE UNITS: H.48.5 (without top)
HÄNGEUNTERSCHRÄNKE : H. 48.5 (ohne Platte)

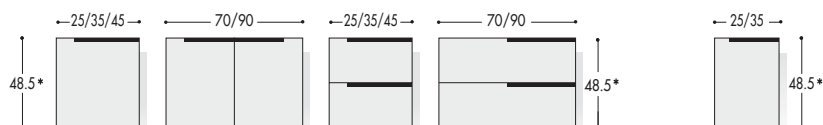

CONNECTING UNITS: H. 48.5 (without top)
VERBINDUNGS-UNTERSCHRÄNKE H. 48.5 (ohne Platte)

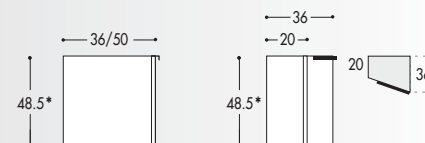

* Top not included / Die Abdeckplatte ist in den Massen nicht inbegriffen

WALL-MOUNTED WASHBASIN UNITS: H.48.5 (without top)
WASCHBECKENUNTERSCHRÄNKE HÄNGEND: H.48.5 (ohne Abdeckplatte)

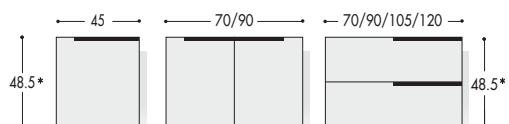

WALL-MOUNTED WASHBASIN UNIT: H.36 (without top)
WASCHBECKENUNTERSCHRÄNKE HÄNGEND: H.36 (ohne Abdeckplatte)

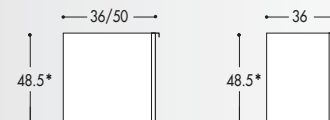
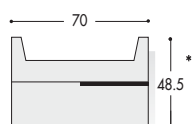

* Top not included / Die Abdeckplatte ist in den Massen nicht inbegriffen

FLOOR STANDING UNITS: H. 70+16 (without top)
BODENSTEHENDE UNTERSCHRÄNKE: H. 70+16
(ohne Abdeckplatte)

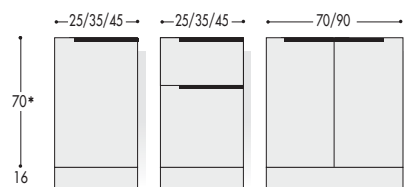

CONNECTING UNITS: H. 70+16 (without top)
VERBINDUNGSUNTERSCHRÄNKE H. 70+16 (ohne Platte)

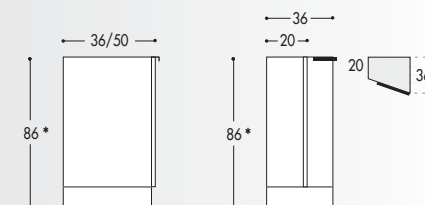
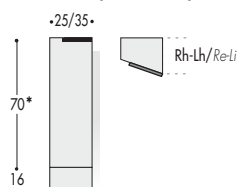

* Top not included / Die Abdeckplatte ist in den Massen nicht inbegriffen

FLOOR STANDING SEMI INSET WASHBASIN UNIT: H. 70+16 (without top)
BODENSTEHENDE HALBEINBAUWASCHTISCH-UNTERSCHRÄNKE: H. 70+16 (ohne Abdeckplatte)

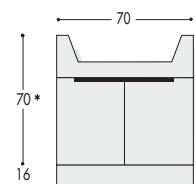

WASHINGMACHINE BASE UNIT (without top) see page 19 - 21
WASCHMASCHINENUNTERSCHRANK (ohne Platte) Siehe Seite 19 - 21

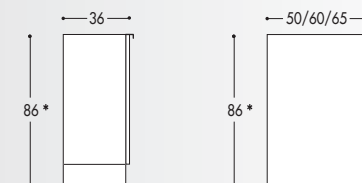
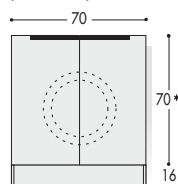

* Top not included / Die Abdeckplatte ist in den Massen nicht inbegriffen

MODULARITY / MODULARITÄT

WIDTH / BREITE

DEPTH / TIEFE

WALL UNITS: H. 48.5
HÄNGESCHRÄNKE: H.48.5

UNDER-CABINET
OPEN UNITS: H. 21.5
OFFENE ELEMENTE FÜR
UNTER DEN SPIEGEL: H. 21.5

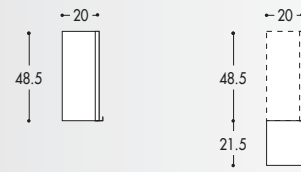
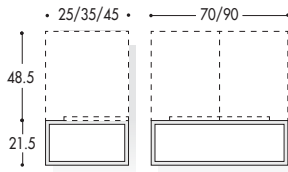
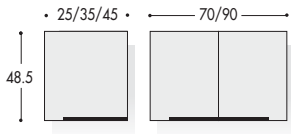

WALL UNITS: H. 70
HÄNGESCHRÄNKE: H.70

MIRROR DOOR WALL UNITS: H. 70
SPIEGELSCHRÄNKE: H. 70

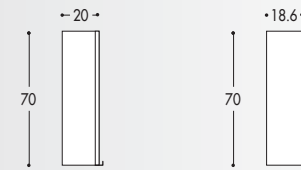
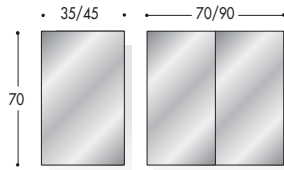
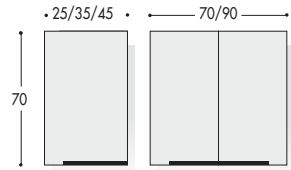

HANGING TALL UNITS: H. 118.5
HOCHSCHRÄNKE HÄNGEND: H.118.5

HANGING TALL UNITS: H. 163.7
HOCHSCHRÄNKE HÄNGEND: H.163.7

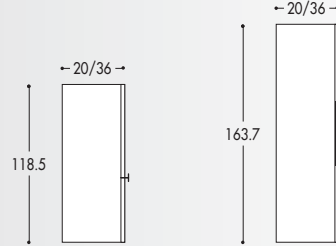
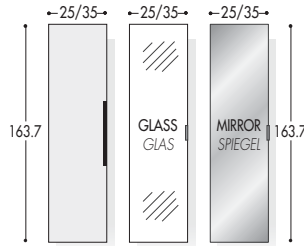
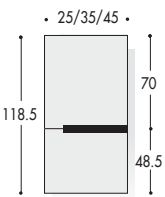

HANGING TALL UNITS / HOCHSCHRÄNKE HÄNGEND : H. 185.2+16

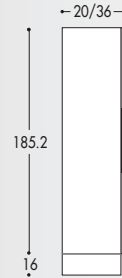
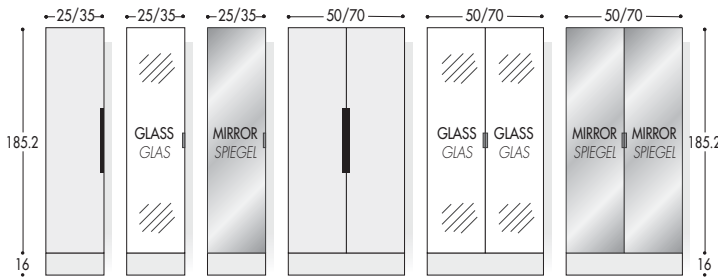

BACK ILLUMINATED "CUBIK" MIRROR: H. 60
BELEUCHTETE WANDSPIEGEL "CUBIK": H. 60

"MITO" MIRROR: H.107,7/113,7
SPIEGEL "MITO": H. 107,7/113,7

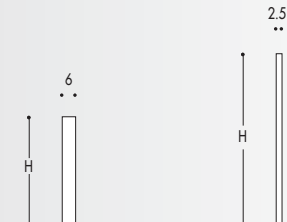
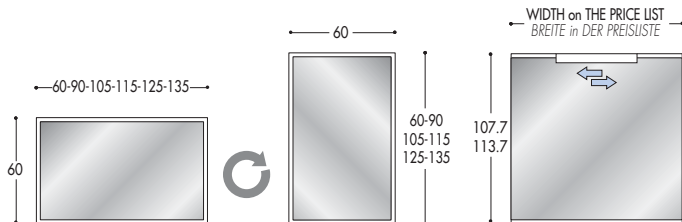

BACK ILLUMINATED "LUCE" MIRROR: H. 60
BELEUCHTETE WANDSPIEGEL "LUCE": H. 60

"TIME" MIRRORS
SPIEGEL "TIME"
H.48.5/70/95/110/120/140

MIRROR PER SQM.
SPIEGEL PRO QM.

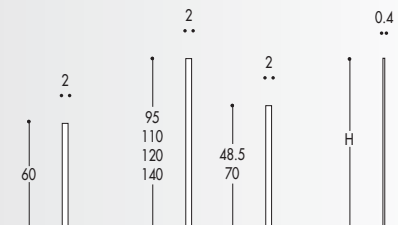
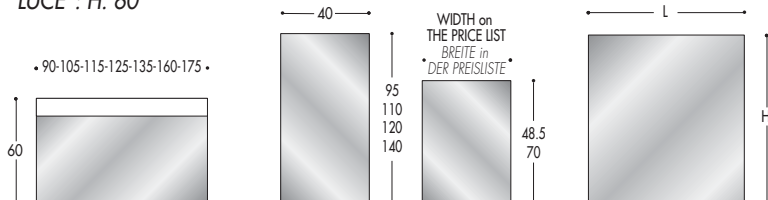

TECHNICAL DETAILS: WASHBASIN UNIT POSITION

NB - (Check the position of the drain)
NB - (Ablauf des Beckens prüfen)

Legend: AVAILABLE SPACE
 Legende: FREIRAUM

SIT-ON BASIN UNIT - H.24.25 - Prof. 36/50 cm. WITH 1 DRAWER / UNTERSCHRANK FÜR AUFSATZBECKEN - H.24.25 - Prof. 36/50 cm. MIT 1 SCHUBLADE

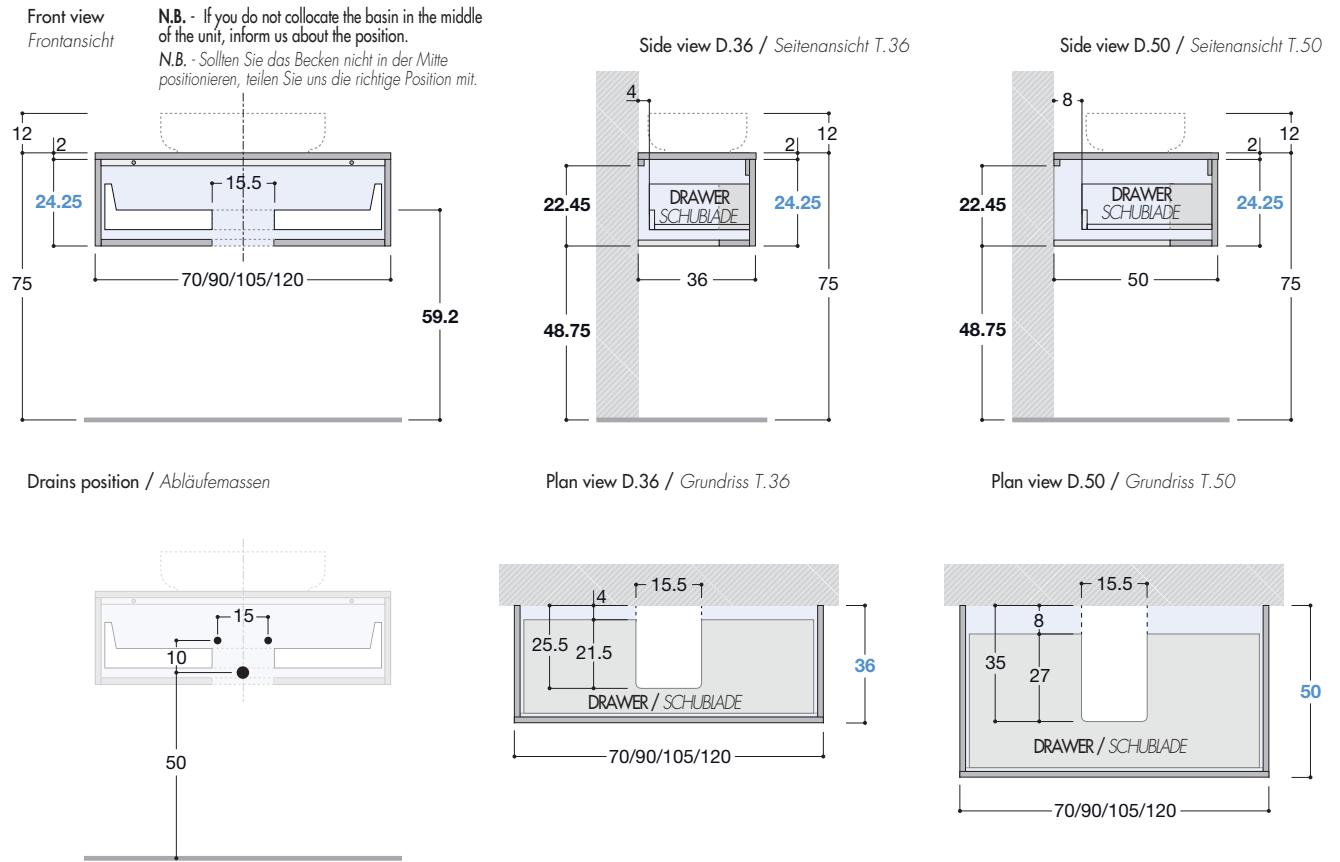

INSET BASIN UNIT - H.24.25 - Prof. 36/50 cm. WITH 1 DRAWER / UNTERSCHRANK FÜR EINBAUBECKEN - H.24.25 - Prof. 36/50 cm. MIT 1 SCHUBLADE

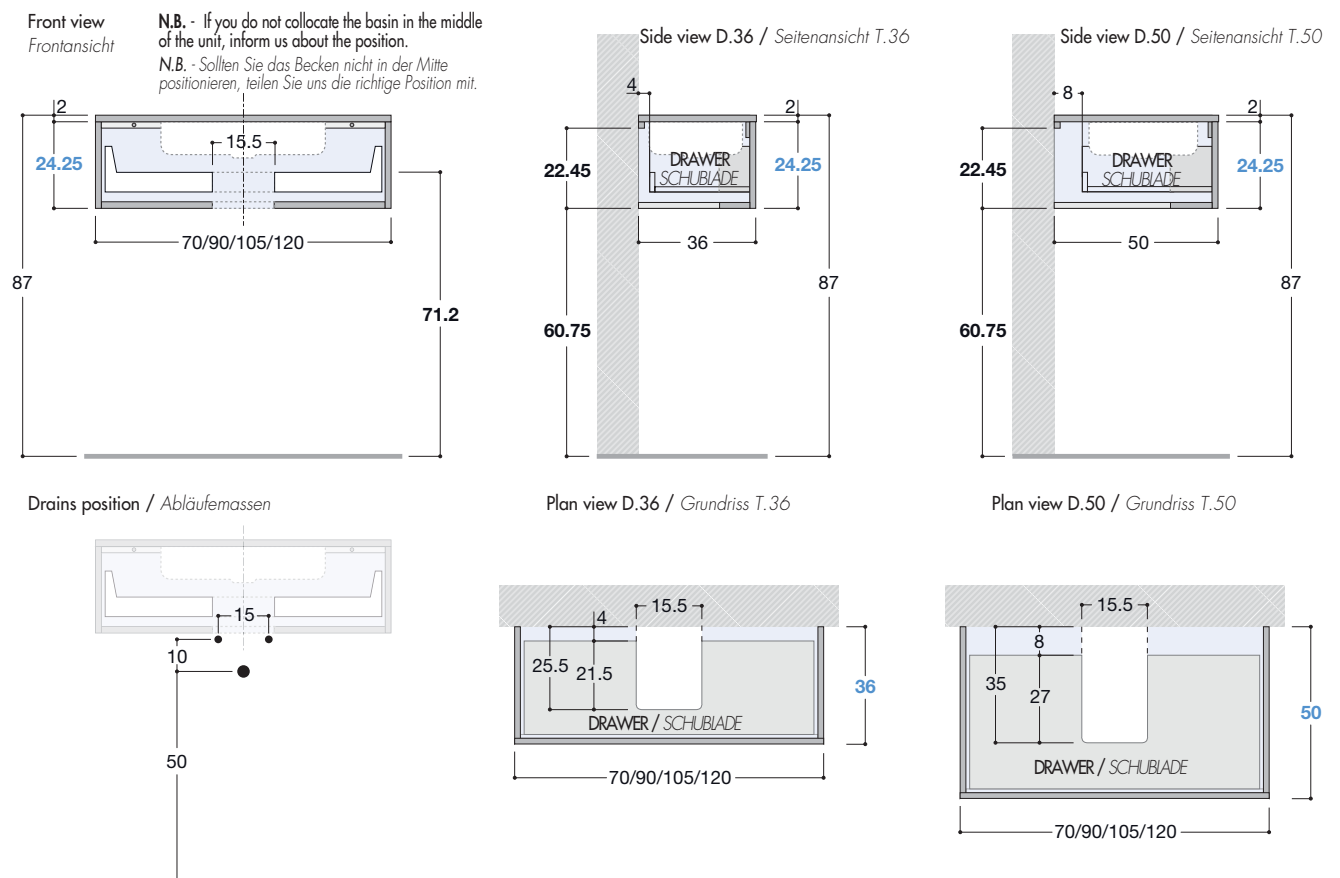

TECHNISCHE EIGENSCHAFTEN: POSITIONIERUNG DES WASCHTISCHUNTERSCHRANKS

NB - (Check the position of the drain)
NB - (Ablauf des Beckens prüfen)

Legend:
 Legende: AVAILABLE SPACE
 FREIRAUM

INSET BASIN UNIT L.105 - H.24.25 - Prof. 50 cm. WITH 1 DRAWER / UNTERSCHRANK FÜR EINBAUBECKEN L.105 - H.24.25 - Prof. 50 cm. MIT 1 SCHUBLADE

Front view / Frontansicht

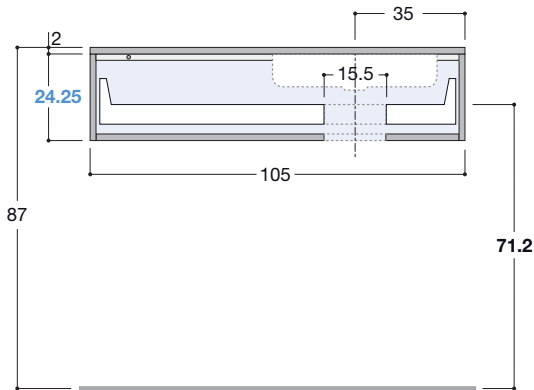

Side view D.50 / Seitenansicht T.50

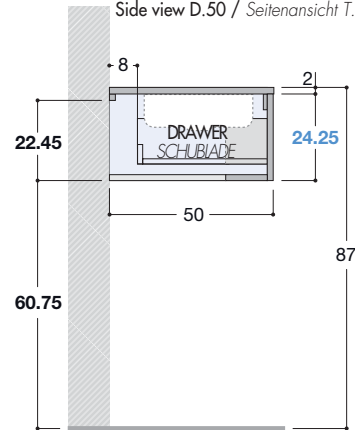

Drains position / Abläufmassen

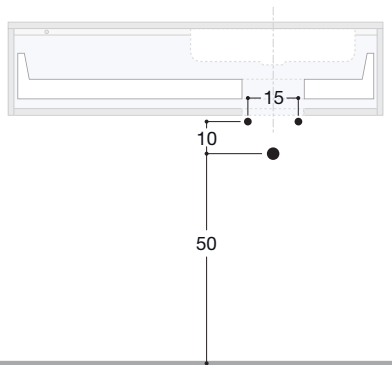

Plan view D.50 / Grundriss T.50

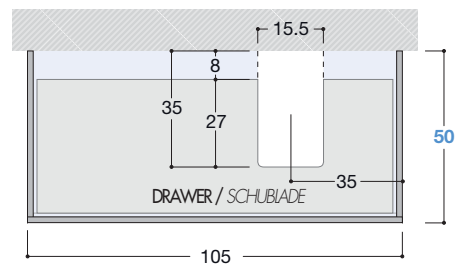

WALL MOUNTED WASHBASIN UNIT FOR 2 UNDERCOUNTER BASINS L.120 - H.24.25 - Prof. 50 cm. WITH 1 DRAWER / WASCHTISCHUNTERSCHRANK 2 UNTERBAUBECKEN B.120 - H.24.25 - Prof. 50 cm. MIT 1 SCHUBLADE

Front view / Frontansicht

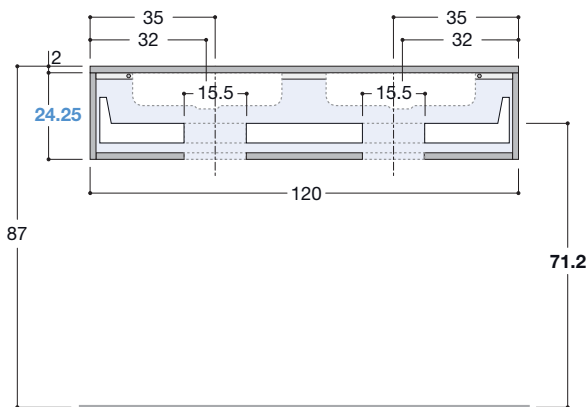

Side view D.50 / Seitenansicht T.50

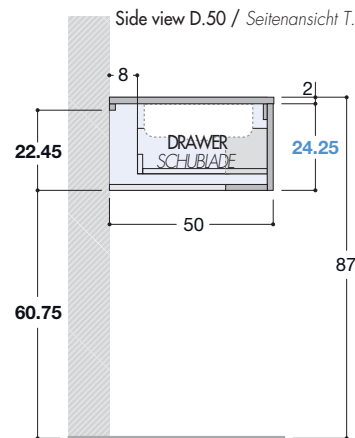

Drains position / Abläufmassen

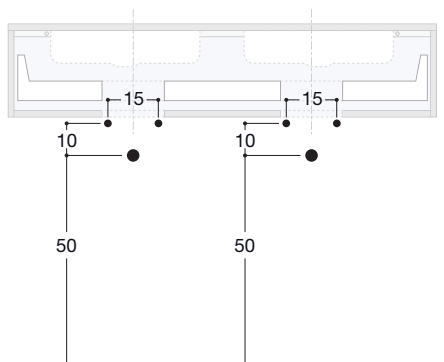

Plan view D.50 / Grundriss T.50

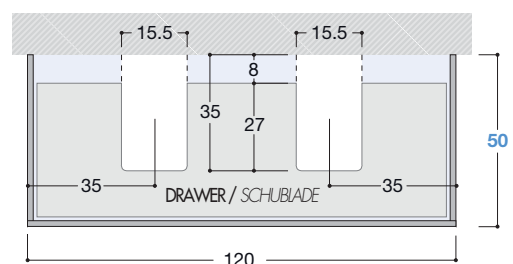

TECHNICAL DETAILS: WASHBASIN UNIT POSITION

NB - (Check the position of the drain)
NB - (Ablauf des Beckens prüfen)

Legend: **AVAILABLE SPACE**
 Legende: **FREIRAUM**

SIT-ON BASIN UNIT - H.48.5 - Prof. 36/50 cm. WITH 2 DOORS / UNTERSCHRANK FÜR AUFSATZBECKEN - H.48.5 - Prof. 36/50 cm. MIT 2 TÜREN

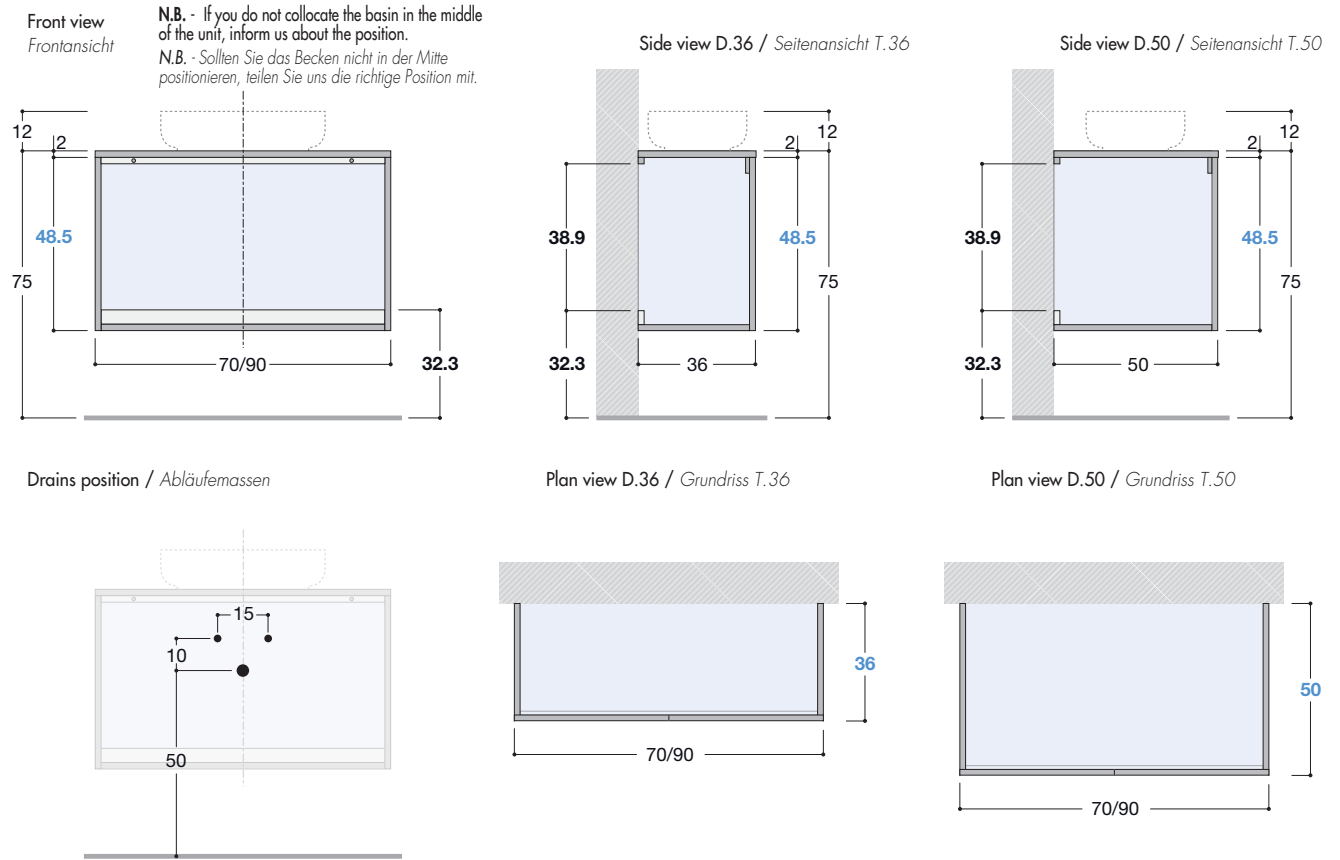

INSET BASIN UNIT - H.48.5 - Prof. 36/50 cm. WITH 2 DOORS / UNTERSCHRANK FÜR EINBAUBECKEN - H.48.5 - Prof. 36/50 cm. MIT 2 TÜREN

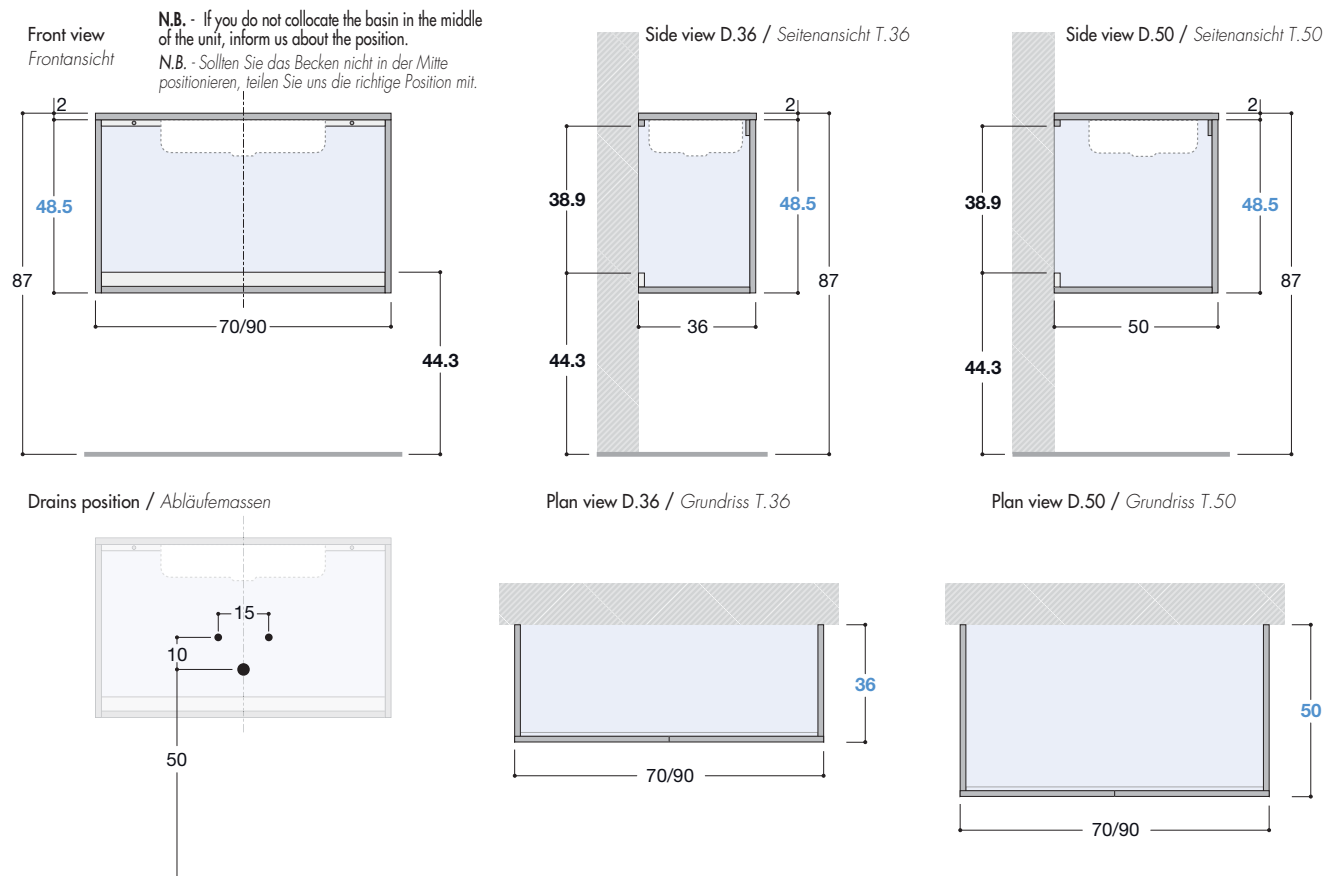

TECHNISCHE EIGENSCHAFTEN: POSITIONIERUNG DES WASCHTISCHUNTERSCHRANKS

NB - (Check the position of the drain)
NB - (Ablauf des Beckens prüfen)

Legend: AVAILABLE SPACE
 Legende: FREIRAUM

SIT-ON BASIN UNIT - H.48.5 - Prof. 36/50 cm. WITH 2 DRAWERS / UNTERSCHRANK FÜR AUFSATZBECKEN - H.48.5 - Prof. 36/50 cm. MIT 2 SCHUBLADEN

Front view
 Frontansicht

N.B. - If you do not collocate the basin in the middle of the unit, inform us about the position.
N.B. - Sollten Sie das Becken nicht in der Mitte positionieren, teilen Sie uns die richtige Position mit.

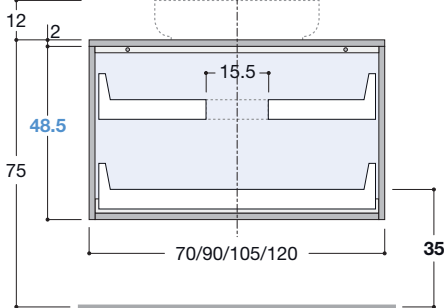

Side view D.36 / Seitenansicht T.36

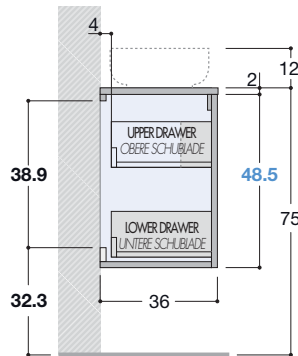

Side view D.50 / Seitenansicht T.50

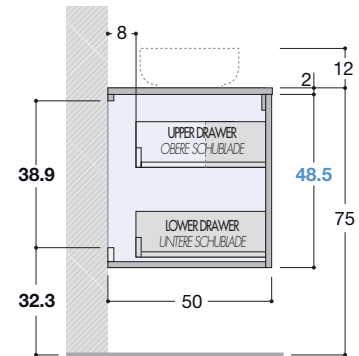

Drains position / Abläufmassen

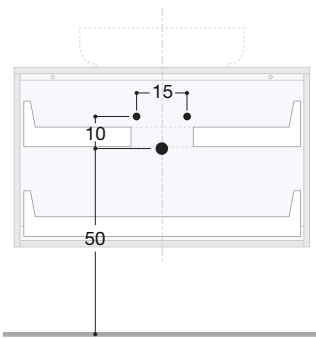

Plan view D.36 / Grundriss T.36

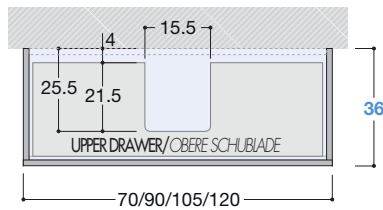

Plan view D.50 / Grundriss T.50

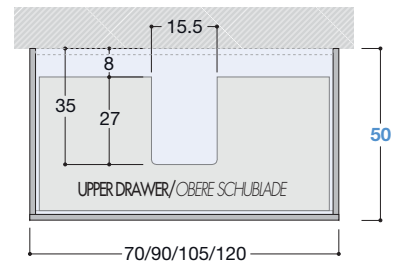

INSET BASIN UNIT - H.48.5 - Prof. 36/50 cm. WITH 2 DRAWERS / UNTERSCHRANK FÜR EINBAUBECKEN - H.48.5 - Prof. 36/50 cm. MIT 2 SCHUBLADEN

Front view
 Frontansicht

N.B. - If you do not collocate the basin in the middle of the unit, inform us about the position.
N.B. - Sollten Sie das Becken nicht in der Mitte positionieren, teilen Sie uns die richtige Position mit.

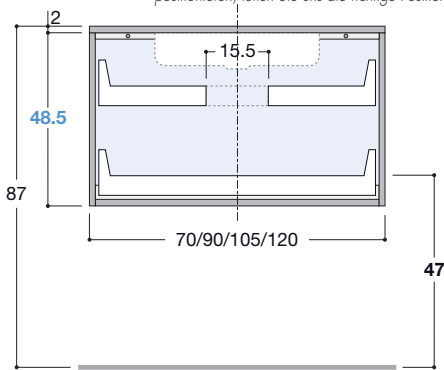

Side view D.36 / Seitenansicht T.36

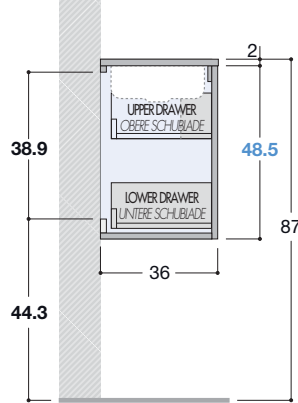

Side view D.50 / Seitenansicht T.50

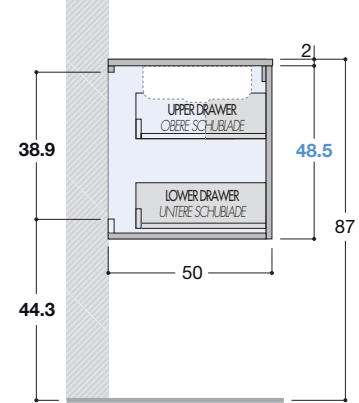

Drains position / Abläufmassen

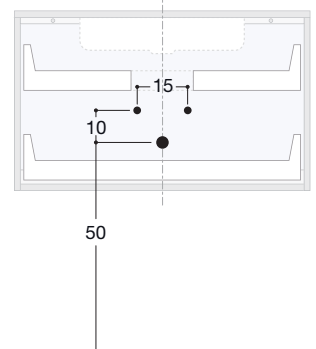

Plan view D.36 / Grundriss T.36

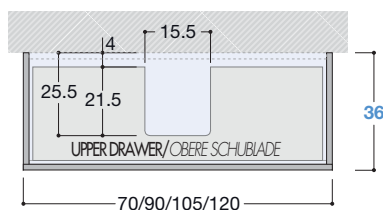

Plan view D.50 / Grundriss T.50

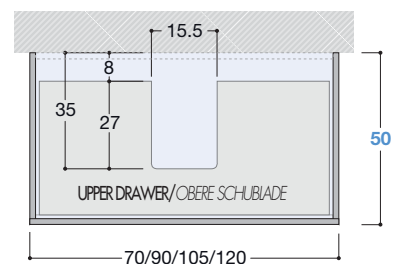

TECHNICAL DETAILS: WASHBASIN UNIT POSITION

TECHNISCHE EIGENSCHAFTEN: POSITIONIERUNG DES WASCHTISCHUNTERSCHRANKS

NB - (Check the position of the drain)
NB - (Ablauf des Beckens prüfen)

Legend: AVAILABLE SPACE
FREIRAUM
 Legende: FREIRAUM

INSET BASIN UNIT L.105 - H.48.5 - Prof. 50 cm. WITH 2 DRAWERS
UNTERSCHRANK FÜR EINBAUBECKEN L.105 - H.48.5 - Prof. 50 cm. MIT 2 SCHUBLADEN

Front view / Frontansicht

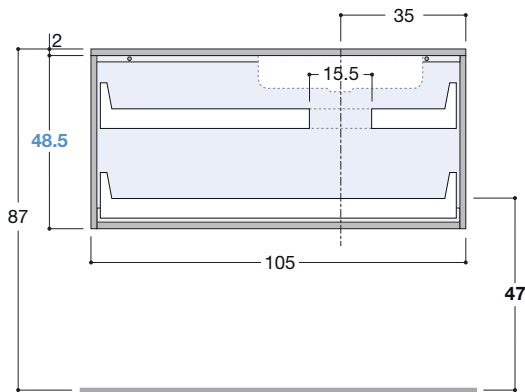

Side view D.50 / Seitenansicht T.50

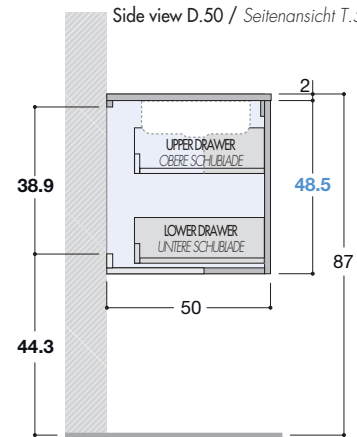

Drains position / Abläufemassen

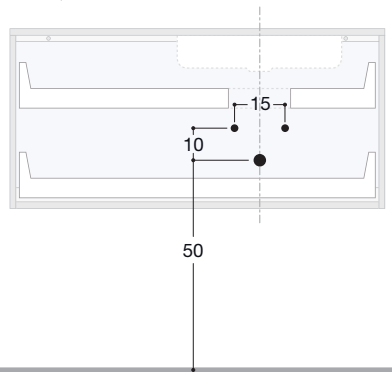

Plan view D.50 / Grundriss T.50

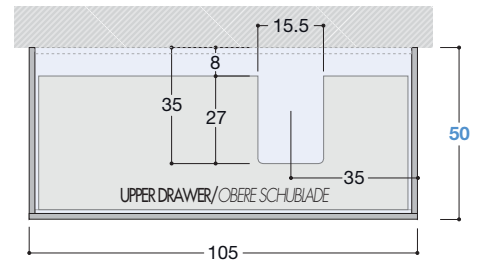

WALL MOUNTED WASHBASIN UNIT FOR 2 UNDERCOUNTER BASINS L.120 - H.48.5 - Prof. 50 cm. WITH 2 DRAWERS
WASCHTISCHUNTERSCHRANK 2 UNTERBAUBECKEN B. 120 - H.48.5 - Prof. 50 cm. MIT 2 SCHUBLADEN

Front view / Frontansicht

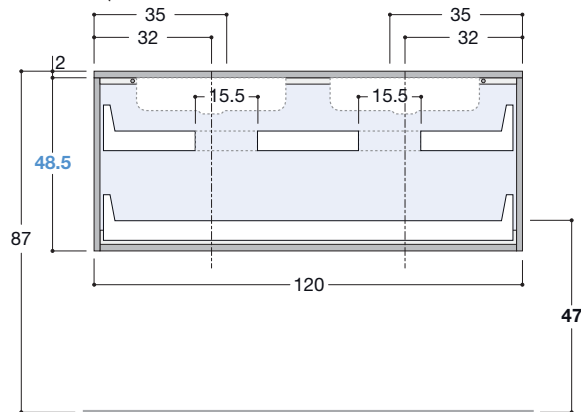

Side view D.50 / Seitenansicht T.50

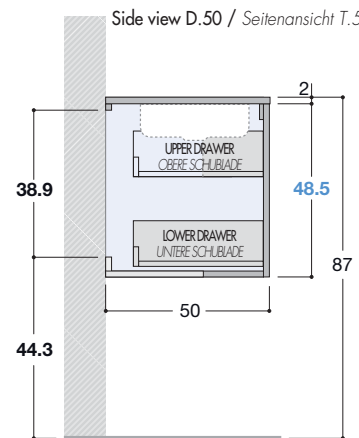

Drains position / Abläufemassen

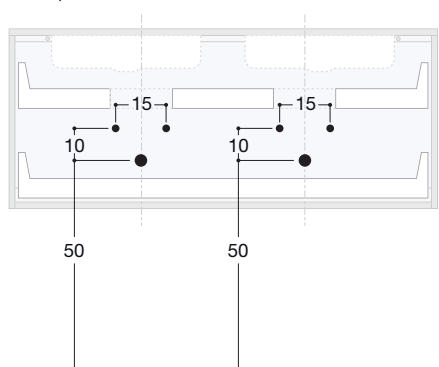

Plan view D.50 / Grundriss T.50

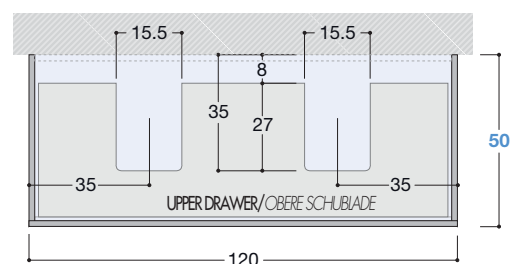

WASTE EXAMPLES / ABLÄUFE BEISPIELE

FOR WASHBASIN UNIT - H.24.25

+ OPEN UNIT H.24.25

FÜR WASCHTISCHHÄNGESCHRANK - H.24.25

+ OFFENES ELEMENT H.24.25

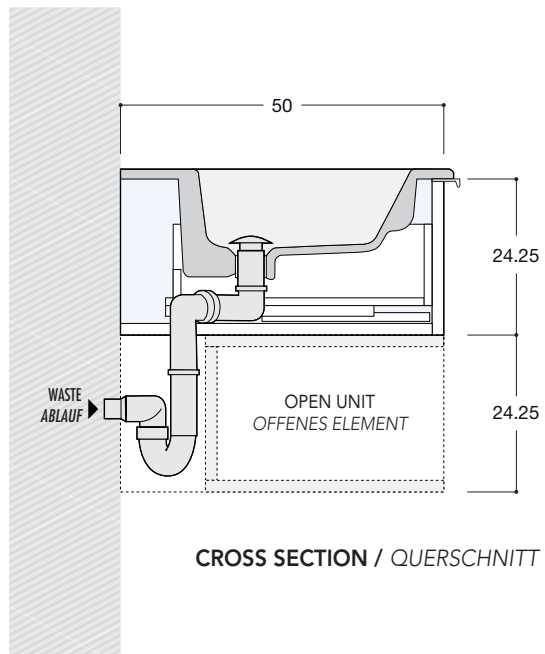
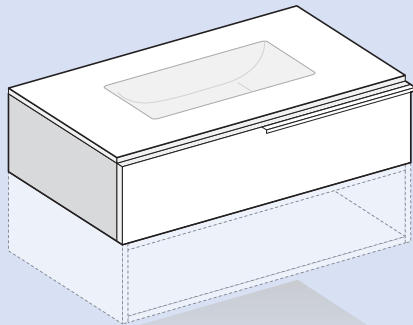

FOR WASHBASIN UNIT - H.48.5

FÜR WASCHTISCHHÄNGESCHRANK - H.48.5

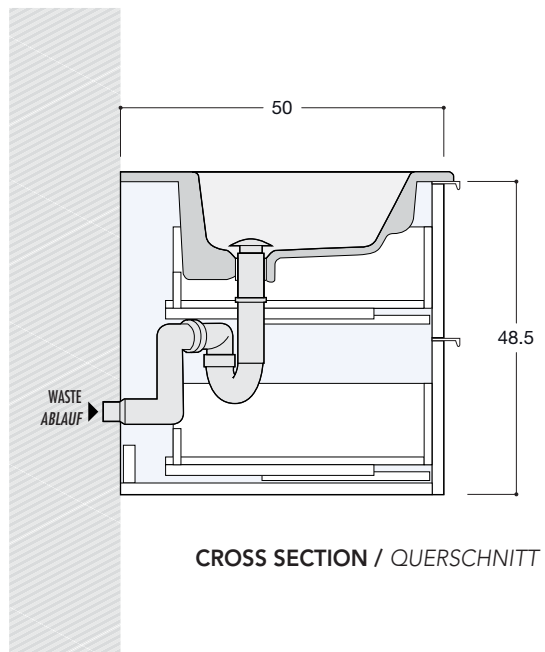
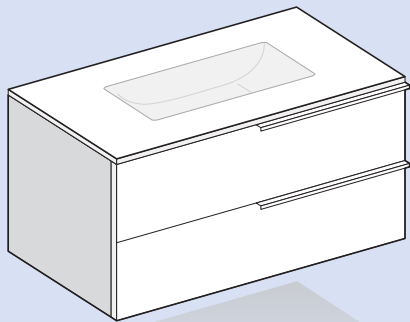

FOR MONOBLOC WASHBASIN UNIT - H.48.5+12

FÜR HANDWÄSCHE MONOBLÖCKE - H.48.5+12

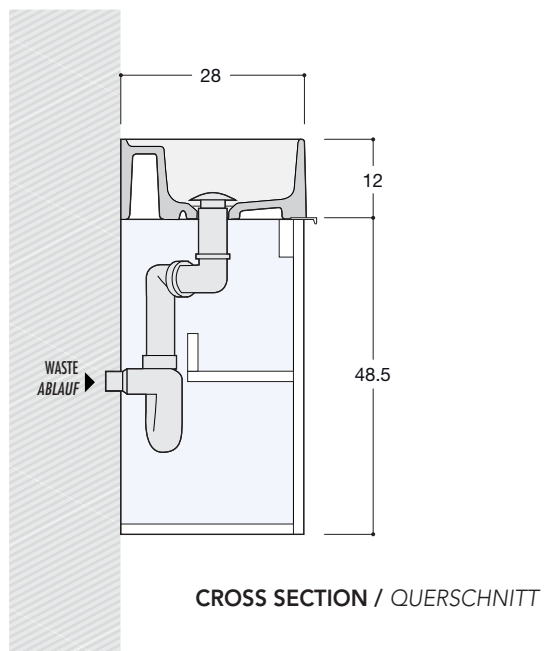
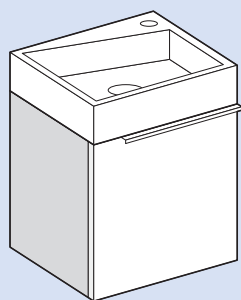

HANGING UNITS H.24.25 (without TOP)

HÄNGESCHRÄNKE H.24.25 (ohne PLATTE)

P.36/50

Element Element	Description Beschreibung	Code Art.-Nr.	Wooden Finish Holzausführung	Matt Lacquered Matt Lackiert	Glossy Lacquered Hochglanz Lackiert
--------------------	-----------------------------	------------------	---------------------------------	---------------------------------	--

Hanging unit
with 1 deep drawer

Hängeunterschrank
mit 1 Schublade

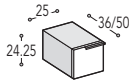

P. 36	T2B123	143	162	165
P. 50	T2B125	162	185	189

SURCH. for metal drawers AUFPR. Für Metallschubladen P.36/50	MCM1	+ 44	+ 44	+ 44
---	-------------	-------------	-------------	-------------

L.25 - H.24.25 - P.36/50

Hanging unit
with 1 deep drawer

Hängeunterschrank
mit 1 Schublade

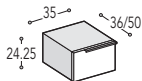

P. 36	T2B133	163	184	189
P. 50	T2B135	185	211	216

SURCH. for metal drawers AUFPR. Für Metallschubladen P.36/50	MCM2	+ 42	+ 42	+ 42
---	-------------	-------------	-------------	-------------

L.35 - H.24.25 - P.36/50

Hanging unit
with 1 deep drawer

Hängeunterschrank
mit 1 Schublade

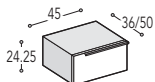

P. 36	T2B143	182	205	211
P. 50	T2B145	207	235	240

SURCH. for metal drawers AUFPR. Für Metallschubladen P.36/50	MCM3	+ 39	+ 39	+ 39
---	-------------	-------------	-------------	-------------

L.45 - H.24.25 - P.36/50

Hanging unit
with 1 deep drawer

Hängeunterschrank
mit 1 Schublade

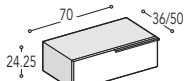

P. 36	T2B173	217	248	255
P. 50	T2B175	251	286	294

SURCH. for metal drawers AUFPR. Für Metallschubladen P.36/50	MCM4	+ 37	+ 37	+ 37
---	-------------	-------------	-------------	-------------

L.70 - H.24.25 - P.36/50

Hanging unit
with 1 deep drawer

Hängeunterschrank
mit 1 Schublade

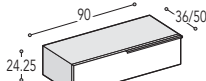

P. 36	T2B193	249	287	294
P. 50	T2B195	291	332	340

SURCH. for metal drawers AUFPR. Für Metallschubladen P.36/50	MCM5	+ 34	+ 34	+ 34
---	-------------	-------------	-------------	-------------

L.90 - H.24.25 - P.36/50

HANGING UNITS H.24.25 (without TOP)

HÄNGESCHRÄNKE H.24.25 (ohne PLATTE)

P.36/50

Element Element	Description Beschreibung	Code Art.-Nr.	Wooden Finish Holzausführung	Matt Lacquered Matt Lackiert	Glossy Lacquered Hochglanz Lackiert
--------------------	-----------------------------	------------------	---------------------------------	---------------------------------	--

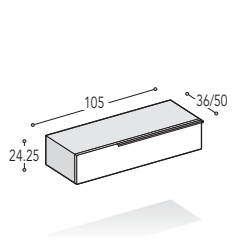

Hanging unit
with 1 deep drawer
Hängeunterschrank
mit 1 Schublade

P. 36	T2B1103	283	324	332
P. 50	T2B1105	329	375	382
SURCH. for metal drawers AUFPR. Für Metallschubladen P.36/50	MCM6	+ 32	+ 32	+ 32

L.105 - H.24.25 - P.36/50

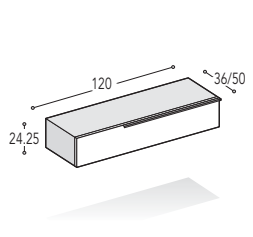

Hanging unit
with 1 deep drawer
Hängeunterschrank
mit 1 Schublade

P. 36	T2B1123	303	350	359
P. 50	T2B1125	354	405	414
SURCH. for metal drawers AUFPR. Für Metallschubladen P.36/50	MCM7	+ 31	+ 31	+ 31

L.120 - H.24.25 - P.36/50

Hanging units D.36/50
Hängeschränke T.36/50



WALL MOUNTED WASHBASIN UNITS H.24.25 (without TOP) WASCHTISCHHÄNGESCHRÄNKE H.24.25 (ohne PLATTE)

P.36/50

Element Element	Description Beschreibung	Code Art.-Nr.	Wooden Finish Holzausführung	Matt Lacquered Matt Lackiert	Glossy Lacquered Hochglanz Lackiert
--------------------	-----------------------------	------------------	---------------------------------	---------------------------------	--

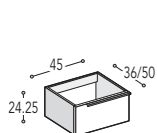

Hanging unit
with 1 deep drawer
Hängeunterschrank
mit 1 Schublade

* P. 36	T2L143	212	242	248
P. 50	T2L145	229	265	272

SURCH. for metal drawers AUFPR. Für Metallschubladen	P.36/50	MCM10	+ 78	+ 78	+ 78
---	---------	-------	------	------	------

* **N.B. - ONLY for D. 36 cm combination with open units is NOT possible**
N.B. - Mit Tiefe 36 kann man keine offenen Elemente haben

L.45 - H.24.25 - P.36/50

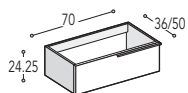

Hanging unit
with 1 deep drawer
Hängeunterschrank
mit 1 Schublade

* P. 36	T2L173	244	280	287
P. 50	T2L175	263	306	314

SURCH. for metal drawers AUFPR. Für Metallschubladen	P.36/50	MCM11	+ 95	+ 95	+ 95
---	---------	-------	------	------	------

* **N.B. - ONLY for D. 36 cm combination with open units is NOT possible**
N.B. - Mit Tiefe 36 kann man keine offenen Elemente haben

L.70 - H.24.25 - P.36/50

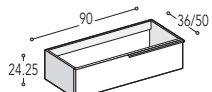

Hanging unit
with 1 deep drawer
Hängeunterschrank
mit 1 Schublade

P. 36	T2L193	274	317	325
P. 50	T2L195	295	344	353

SURCH. for metal drawers AUFPR. Für Metallschubladen	P.36/50	MCM12	+ 87	+ 87	+ 87
---	---------	-------	------	------	------

L.90 - H.24.25 - P.36/50

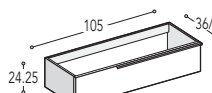

Hanging unit
with 1 deep drawer
Hängeunterschrank
mit 1 Schublade

P. 36	T2L1103	307	354	363
P. 50	T2L1105	330	384	394

SURCH. for metal drawers AUFPR. Für Metallschubladen	P.36/50	MCM13	+ 83	+ 83	+ 83
---	---------	-------	------	------	------

L.105 - H.24.25 - P.36/50

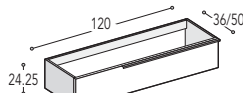

Hanging unit
with 1 deep drawer
Hängeunterschrank
mit 1 Schublade

P. 36	T2L1123	338	390	399
P. 50	T2L1125	362	420	431

SURCH. for metal drawers AUFPR. Für Metallschubladen	P.36/50	MCM14	+ 100	+ 100	+ 100
---	---------	-------	-------	-------	-------

L.120 - H.24.25 - P.36/50



On all washbasin units no inset basin higher than H. 13 cm
can be mounted (NO Gea 52.5 and Diana)
Bei den Waschtischunterteilen kann man keine Unterbaubecken
höher als 13 cm montieren (Kein Gea 52.5 und Diana)

Element Element	Description Beschreibung	Code Art.-Nr.	Wooden Finish Holzausführung	Matt Lacquered Matt Lackiert	Glossy Lacquered Hochglanz Lackiert
--------------------	-----------------------------	------------------	---------------------------------	---------------------------------	--

Open unit
Offenes Element

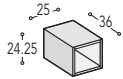

P. 36	T2VG253	91	174	192
-------	---------	----	-----	-----

L.25 - H.24.25 - P.36

Open unit
Offenes Element

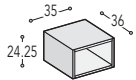

P. 36	T2VG353	115	211	232
-------	---------	-----	-----	-----

L.35 - H.24.25 - P.36

Open unit
Offenes Element

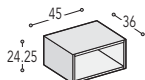

P. 36	T2VG453	128	242	268
-------	---------	-----	-----	-----

L.45 - H.24.25 - P.36

Open unit
Offenes Element

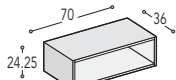

P. 36	T2VG703	156	319	354
-------	---------	-----	-----	-----

L.70 - H.24.25 - P.36

N.B.: WHEN OPEN UNITS ARE INSTALLED UNDER A WASHBASIN UNIT "ONLY FOR INSET BASINS", IT'S NOT POSSIBLE TO EQUIP THE BASIN WITH A POP-UP DRAIN CAP FAUCET.



N.B.: IN DER KOMPOSITION MIT OFFENEM RAUM UNTER DIE WASCHTISCHUNTERSCHRÄNKE, NUR UNTERBAUBECKEN.

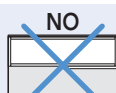
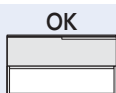

Open units D. 50 cm are to be installed ALWAYS and ONLY under H. 24.25 base units
 Die offenen Elemente T. 50 cm müssen immer unter den Unterteilen H 24.25 stehen

OPEN UNITS H.24.25 - (TOP escluso)

OFFENE ELEMENTE H.24.25 - (ohne TOP)

P.50

Element Element	Description Beschreibung	Code Art.-Nr.	Wooden Finish Holzausführung	Matt Lacquered Matt Lackiert	Glossy Lacquered Hochglanz Lackiert
 <p>Open unit Offenes Element</p>		P. 50 T2VG255	101	202	222
L.25 - H.24.25 - P.50					
 <p>Open unit Offenes Element</p>		P. 50 T2VG355	126	239	264
L.35 - H.24.25 - P.50					
 <p>Open unit Offenes Element</p>		P. 50 T2VG455	139	272	300
L.45 - H.24.25 - P.50					
 <p>Open unit Offenes Element</p>		P. 50 T2VG705	168	349	387
L.70 - H.24.25 - P.50					
 <p>Open unit Offenes Element</p>		P. 50 T2VG905	194	412	459
L.90 - H.24.25 - P.50					
 <p>Open unit Offenes Element</p>		P. 50 T2VG955	201	427	476
L.95 - H.24.25 - P.50					



Open units D. 50 cm are to be installed **ALWAYS** and **ONLY** under H. 24.25 base units
Die offenen Elemente T. 50 müssen immer unter den Unterteilen H 24.25 stehen

OPEN UNITS H.24.25 - (TOP escluso)

OFFENE ELEMENTE H.24.25 - (ohne TOP)

P.50

Element Element	Description Beschreibung	Code Art.-Nr.	Wooden Finish Holzausführung	Matt Lacquered Matt Lackiert	Glossy Lacquered Hochglanz Lackiert
--------------------	-----------------------------	------------------	---------------------------------	---------------------------------	--

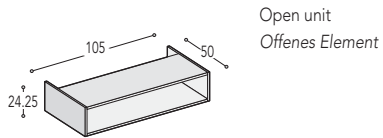

P. 50	T2VG1055	214	460	512
-------	----------	-----	-----	-----

L.105 - H.24.25 - P.50

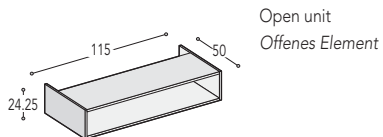

P. 50	T2VG1155	228	492	548
-------	----------	-----	-----	-----

L.115 - H.24.25 - P.50

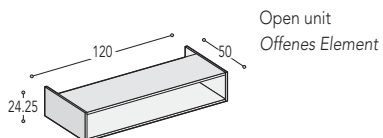

P. 50	T2VG1205	235	508	566
-------	----------	-----	-----	-----

L.120 - H.24.25 - P.50

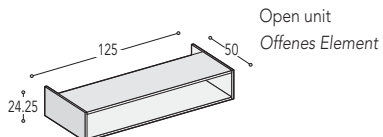

P. 50	T2VG1255	242	524	585
-------	----------	-----	-----	-----

L.125 - H.24.25 - P.50

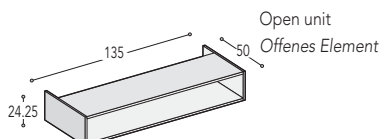

P. 50	T2VG1355	256	557	621
-------	----------	-----	-----	-----

L.135 - H.24.25 - P.50

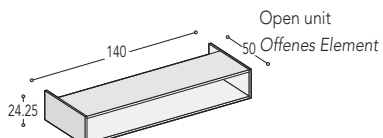

P. 50	T2VG1405	264	571	637
-------	----------	-----	-----	-----

L.140 - H.24.25 - P.50



N.B.: WHEN OPEN UNITS ARE INSTALLED UNDER A WASHBASIN UNIT "ONLY FOR INSET BASINS", IT'S NOT POSSIBLE TO EQUIP THE BASIN WITH A POP-UP DRAIN CAP FAUCET.

N.B.: IN DER KOMPOSITION MIT OFFENEM RAUM UNTER DIE WASCHTISCHUNTERSCHRÄNKE, NUR UNTERBAUBECKEN

WALL MOUNTED BASE UNITS H.48.5 (without TOP)

HÄNGESCHRÄNKE H.48.5 (ohne PLATTE)

P.36/50

Element Element	Description Beschreibung	Code Art.-Nr.	Wooden Finish Holzausführung	Matt Lacquered Matt Lackiert	Glossy Lacquered Hochglanz Lackiert
--------------------	-----------------------------	------------------	---------------------------------	---------------------------------	--

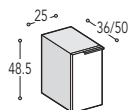

Hanging unit
1 RH-LH door
and 1 glass shelf

Hängeschränk
1 Re - Li Tür
und 1 Glasboden

P. 36	T4BA23	148	183	190
P. 50	T4BA25	167	210	219

L.25 - H.48.5 - P.36/50

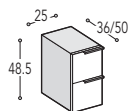

Hanging unit
2 drawers

Hängeschränk
2 Schubladen

P. 36	T4B223	222	258	265
P. 50	T4B225	249	293	302

SURCH. for 2 metal drawers AUFPR. Für 2 Metallschubladen P.36/50	MCM20	+ 88	+ 88	+ 88
---	--------------	-------------	-------------	-------------

L.25 - H.48.5 - P.36/50

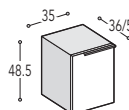

Hanging unit
1 RH-LH door
and 1 glass shelf

Hängeschränk
1 Re - Li Tür
und 1 Glasboden

P. 36	T4BA33	165	205	213
P. 50	T4BA35	192	240	250

L.35 - H.48.5 - P.36/50

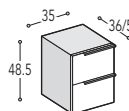

Hanging unit
2 drawers

Hängeschränk
2 Schubladen

P. 36	T4B233	254	296	304
P. 50	T4B235	285	334	344

SURCH. for 2 metal drawers AUFPR. Für 2 Metallschubladen P.36/50	MCM21	+ 84	+ 84	+ 84
---	--------------	-------------	-------------	-------------

L.35 - H.48.5 - P.36/50

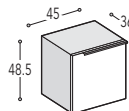

Hanging unit
1 RH-LH door
and 1 glass shelf

Hängeschränk
1 Re - Li Tür
und 1 Glasboden

P. 36	T4BA43	188	232	241
P. 50	T4BA45	216	269	279

L.45 - H.48.5 - P.36/50

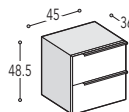

Hanging unit
2 drawers

Hängeschränk
2 Schubladen

P. 36	T4B243	283	331	340
P. 50	T4B245	317	372	382

SURCH. for 2 metal drawers AUFPR. Für 2 Metallschubladen P.36/50	MCM22	+ 78	+ 78	+ 78
---	--------------	-------------	-------------	-------------

L.45 - H.48.5 - P.36/50

WALL MOUNTED BASE UNITS H.48.5 (without TOP)

HÄNGESCHRÄNKE H.48.5 (ohne PLATTE)

P.36/50

Element Element	Description Beschreibung	Code Art.-Nr.	Wooden Finish Holzausführung	Matt Lacquered Matt Lackiert	Glossy Lacquered Hochglanz Lackiert
--------------------	-----------------------------	------------------	---------------------------------	---------------------------------	--

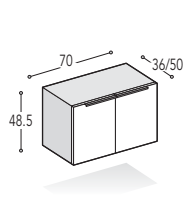

Hanging unit
2 doors
and 1 glass shelf

Hängeschrank
2 Türen
und 1 Glasboden

P. 36	T4BA73	249	310	322
P. 50	T4BA75	289	358	371

L.70 - H.48.5 - P.36/50

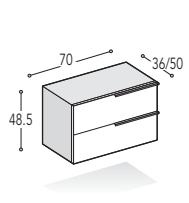

Hanging unit
2 drawers

Hängeschrank
2 Schubladen

P. 36	T4B273	335	397	409
P. 50	T4B275	380	450	463

SURCH. for 2 metal drawers AUFPR. Für 2 Metallschubladen	P.36/50	MCM23	+ 74	+ 74	+ 74
---	----------------	--------------	-------------	-------------	-------------

L.70 - H.48.5 - P.36/50

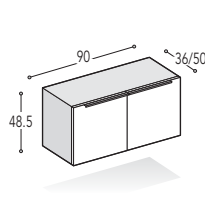

Hanging unit
2 doors
and 1 glass shelf

Hängeschrank
2 Türen
und 1 Glasboden

P. 36	T4BA93	288	360	375
P. 50	T4BA95	335	414	429

L.90 - H.48.5 - P.36/50

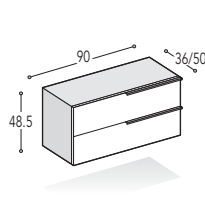

Hanging unit
2 drawers

Hängeschrank
2 Schubladen

P. 36	T4B293	387	460	474
P. 50	T4B295	438	519	535

SURCH. for 2 metal drawers AUFPR. Für 2 Metallschubladen	P.36/50	MCM24	+ 68	+ 68	+ 68
---	----------------	--------------	-------------	-------------	-------------

L.90 - H.48.5 - P.36/50

on the drawing Rh
auf der Zeichnung Re

Connecting base unit or End base unit
1 RH/LH door and 1 glass shelf

Verbindungsunterschrank oder
Abschlussunterschrank 1 Tür RE/LI
und 1 Glasboden

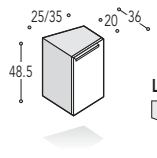

L. 25	T4BR23	289	296	304
L. 35	T4BR33	301	313	320

L.25/35 - H.48.5 - P.20-36

WALL MOUNTED WASHBASIN UNITS H.48.5 (without TOP)

WASCHTISCHHÄNGESCHRÄNKE H.48.5 (ohne PLATTE)

P.36/50

Element Element	Description Beschreibung	Code Art.-Nr.	Wooden Finish Holzausführung	Matt Lacquered Matt Lackiert	Glossy Lacquered Hochglanz Lackiert
--------------------	-----------------------------	------------------	---------------------------------	---------------------------------	--

Hanging unit
with 1 RH/LH door

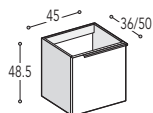

Hängeschränk
mit 1 Tür RE/LI

P. 36	T4LA43	166	222	233
P. 50	T4LA45	188	254	267

L.45 - H.48.5 - P.36/50

Hanging unit
with 2 doors

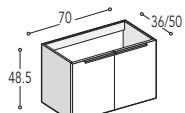

Hängeunterschränk
mit 2 Türen

P. 36	T4LA73	219	289	304
P. 50	T4LA75	245	326	343

L.70 - H.48.5 - P.36/50

Hanging unit
with 2 drawers

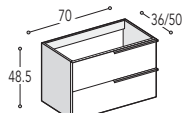

Hängeunterschränk
mit 2 Schubladen

P. 36	T4L273	335	407	420
P. 50	T4L275	373	456	473

SURCH. for 2 metal drawers
AUFPR. Für 2 Metallschubladen

P.36/50	MCM25	+ 146	+ 146	+ 146
---------	--------------	--------------	--------------	--------------

L.70 - H.48.5 - P.36/50

Washbasin unit for semi-inset basin
1 fixed front, 1 lower drawer

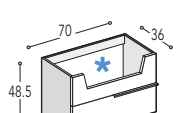

Halbeinbau Waschtischunterschränk hängend
1 fester Boden
1 untere Schublade

P. 36	T4LS73	255	326	340
-------	---------------	------------	------------	------------

SURCH. for metal drawers
AUFPR. Für Metallschubladen

P.36	MCM26	+ 54	+ 54	+ 54
------	--------------	-------------	-------------	-------------

*** FOR MINERALMARMOR TOPS (see page 74) OR SEMI INSET BASIN**
*** FÜR PLATTEN AUS MINERALMARMOR (siehe Seite 74) ODER HALBEINBAUBECKEN**

L.70 - H.48.5 - P.36

Hanging unit
with 2 doors

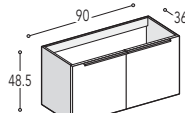

Hängeunterschränk
mit 2 Türen

P. 36	T4LA93	249	330	347
P. 50	T4LA95	276	369	387

L.90 - H.48.5 - P.36/50

Hanging unit
with 2 drawers

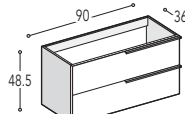

Hängeunterschränk
mit 2 Schubladen

P. 36	T4L293	381	465	481
P. 50	T4L295	425	519	538

SURCH. for 2 metal drawers
AUFPR. Für 2 Metallschubladen

P.36/50	MCM27	+ 137	+ 137	+ 137
---------	--------------	--------------	--------------	--------------

L.90 - H.48.5 - P.36/50

WALL MOUNTED WASHBASIN UNITS H.48.5 (without TOP) WASCHTISCHHÄNGESCHRÄNKE H.48.5 (ohne PLATTE)

P.36/50

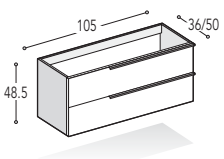
Element Element	Description Beschreibung	Code Art.-Nr.	Wooden Finish Holzausführung	Matt Lacquered Matt Lackiert	Glossy Lacquered Hochglanz Lackiert	
	Hanging unit with 2 drawers	P. 36	T4L2103	437	529	547
	Hängeunterschrank mit 2 Schubladen	P. 50	T4L2105	481	585	605
	SURCH. for 2 metal drawers AUFPR. Für 2 Metallschubladen	P.36/50	MCM28	+ 134	+ 134	+ 134

L.105 - H.48.5 - P.36/50

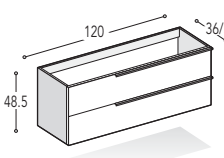
	Hanging unit with 2 drawers	P. 36	T4L2123	463	568	587
	Hängeunterschrank mit 2 Schubladen	P. 50	T4L2125	517	630	651
	SURCH. for 2 metal drawers AUFPR. Für 2 Metallschubladen	P.36/50	MCM29	+ 155	+ 155	+ 155

L.120 - H.48.5 - P.36/50

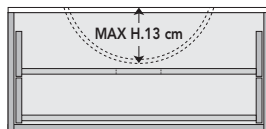

On all washbasin units with drawers no inset basin higher than H. 13 cm can be mounted (NO Gea 52.5 and Diana)

Auf alle Waschtischunterteile mit Schubladen kann man kein Unterbaubecken höher als H. 13 cm montieren (Kein Gea 52.5 und Diana)

FLOOR STANDING WASHING-MACHINE UNIT H.70+16 (Plinth) - (without TOP) BODENSTEHENDER WASCHMASCHINENSCHRANK H.70+16 (Sockel) - (ohne PLATTE)

P.50/60/65

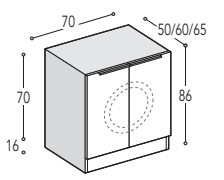
Element Element	Description Beschreibung	Code Art.-Nr.	Wooden Finish Holzausführung	Matt Lacquered Matt Lackiert	Glossy Lacquered Hochglanz Lackiert	
	Floor standing washing machine 2 doors Bodenstehender Waschmaschinenschrank 2 Türen	P. 50	T8BL75	349	510	544
	(Internal measurements / Innenmasse L.62 P.45.3 H.85.2)					
	P. 60	T8BL76	369	548	586	
	(Internal measurements / Innenmasse L.62 P.55.3 H.85.2)					
	P. 65	T8BL77	380	568	609	
	(Internal measurements / Innenmasse L.62 P.60.3 H.85.2)					

L.70 - H.86 - P.50/60/65

Element Element	Description Beschreibung	Code Art.-Nr.	Wooden Finish Holzausführung	Matt Lacquered Matt Lackiert	Glossy Lacquered Hochglanz Lackiert
--------------------	-----------------------------	------------------	---------------------------------	---------------------------------	--

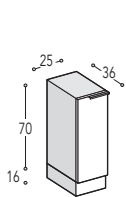

Floor standing unit
1 RH-LH door
and 1 glass shelf

Bodenstehender Schrank
1 Re - Li Tür
und 1 Glasboden

P. 36	T8BA23	191	240	250
-------	---------------	------------	------------	------------

L.25 - H.86 - P.36

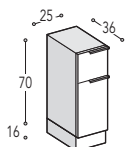

Floor standing unit, 1 drawer
1 RH-LH door and 1 glass shelf

Bodenstehender Schrank, 1 Schublade
1 Re - Li Tür und 1 Glasboden

P. 36	T8B123	250	301	311
-------	---------------	------------	------------	------------

SURCH. for metal drawers
AUFPR. Für Metallschubladen

P.36	MCM30	+ 44	+ 44	+ 44
------	--------------	-------------	-------------	-------------

L.25 - H.86 - P.36

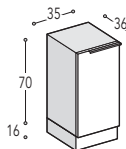

Floor standing unit
1 RH-LH door
and 1 glass shelf

Bodenstehender Schrank
1 Re - Li Tür
und 1 Glasboden

P. 36	T8BA33	214	272	283
-------	---------------	------------	------------	------------

L.35 - H.86 - P.36

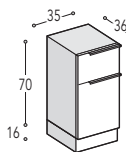

Floor standing unit, 1 drawer
1 RH-LH door and 1 glass shelf

Bodenstehender Schrank, 1 Schublade
1 Re - Li Tür und 1 Glasboden

P. 36	T8B133	288	347	358
-------	---------------	------------	------------	------------

SURCH. for metal drawers
AUFPR. Für Metallschubladen

P.36	MCM31	+ 42	+ 42	+ 42
------	--------------	-------------	-------------	-------------

L.35 - H.86 - P.36

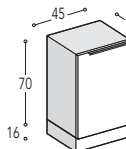

Floor standing unit
1 RH-LH door
and 1 glass shelf

Bodenstehender Schrank
1 Re - Li Tür
und 1 Glasboden

P. 36	T8BA43	242	307	320
-------	---------------	------------	------------	------------

L.45 - H.86 - P.36

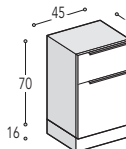

Floor standing unit, 1 drawer
1 RH-LH door and 1 glass shelf

Bodenstehender Schrank, 1 Schublade
1 Re - Li Tür und 1 Glasboden

P. 36	T8B143	326	392	406
-------	---------------	------------	------------	------------

SURCH. for metal drawers
AUFPR. Für Metallschubladen

P.36	MCM32	+ 39	+ 39	+ 39
------	--------------	-------------	-------------	-------------

L.45 - H.86 - P.36

COLOURED PLINTHS

STANDARD PLINTHS ARE ALUMINIUM BRILL,
PLINTHS IN 40 IDEAGROUP COLOURS ARE AVAILABLE
MATT LACQUERED finish plinth € 90 per L.M. (only composition width)
GLOSSY LACQUERED finish plinth € 99 per L.M. (only composition width)

FARB SOCKEL

STANDARD SIND DIE SOCKEL AUS ALUMINIUMBRILL,
SOCKEL IN DEN 40 IDEAGROUP FARBE SIND ERHÄHLTLICH
Sockelausführung MATT LACKIERT € 90 pro LM nur Kompositionsbreite
Sockelausführung HOCHGLANZ LACKIERT € 99 pro LM nur Kompositionsbreite

FLOOR STANDING UNITS H.70+16 (Plinth) - (without TOP)

BODENSTEHENDE UNTERSCHRÄNKE H.70+16 (Sockel) - (ohne PLATTE)

P.36

Element Element	Description Beschreibung	Code Art.-Nr.	Wooden Finish Holzausführung	Matt Lacquered Matt Lackiert	Glossy Lacquered Hochglanz Lackiert
--------------------	-----------------------------	------------------	---------------------------------	---------------------------------	--

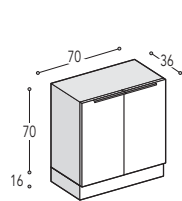

Floor standing unit
2 doors
and 1 glass shelf

Bodenstehender Schrank
2 Türen
und 1 Glasboden

P. 36	T8BA73	321	406	424
-------	---------------	------------	------------	------------

L.70 - H.86 - P.36

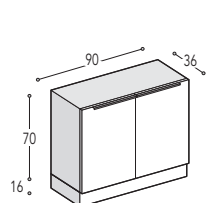

Floor standing unit
2 doors
and 1 glass shelf

Bodenstehender Schrank
2 Türen
und 1 Glasboden

P. 36	T8BA93	370	471	491
-------	---------------	------------	------------	------------

L.90 - H.86 - P.36

on the drawing RH
auf der Zeichnung RE

Connecting base unit or End base unit 1 RH-LH door
and 1 glass shelf

Verbindungsunterschrank oder Abschlussunterschrank 1 Re - Li Tür
und 1 Glasboden

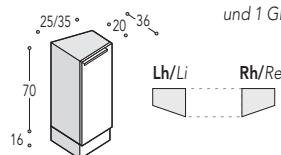

L. 25	T8BR23	378	384	391
L. 35	T8BR33	400	413	422

L.25/35 - H.86 - P.22-36

FLOOR STANDING WASHBASIN UNIT H.70+16 (Plinth) - (without TOP)

BODENSTEHENDE WASCHTISCHUNTERSCHRÄNKE H.70+16 (Sockel) - (ohne PLATTE)

P.36

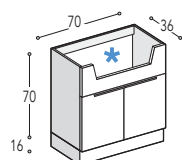

Floor-standing semi-inset washbasin unit, 1 fixed front, 2 doors

Halbeinbau Waschtischunterschrank bodenstehend

1 fester Boden

2 Türen

P. 36	T8LS73	394	407	427
-------	---------------	------------	------------	------------

*** FOR MINERALMARMOR TOPS (see page 74) OR SEMI INSET BASIN**
*** FÜR PLATTEN AUS MINERALMARMOR (siehe Seite 74) ODER HALBEINBAUBECKEN**

L.70 - H.86 - P.36

FLOOR STANDING WASHING-MACHINE UNIT H.70+16 (Plinth) - (without TOP)

BODENSTEHENDER WASCHMASCHINENSCHRANK H.70+16 (Sockel) - (ohne PLATTE)

P.50/60/65

Element Element	Description Beschreibung	Code Art.-Nr.	Wooden Finish Holzausführung	Matt Lacquered Matt Lackiert	Glossy Lacquered Hochglanz Lackiert
--------------------	-----------------------------	------------------	---------------------------------	---------------------------------	--

Floor standing washing machine 2 doors

Bodenstehender Waschmaschinenschrank 2 Türen

P. 50	T8BL75	349	510	544
-------	---------------	------------	------------	------------

(Internal measurements / Innenmasse L.62 P.45.3 H.85.2)

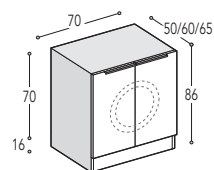

P. 60	T8BL76	369	548	586
-------	---------------	------------	------------	------------

(Internal measurements / Innenmasse L.62 P.55.3 H.85.2)

P. 65	T8BL77	380	568	609
-------	---------------	------------	------------	------------

(Internal measurements / Innenmasse L.62 P.60.3 H.85.2)

L.70 - H.86 - P.50/60/65

EXAMPLE WITH FLOOR-STANDING UNITS BEISPIELE MIT BODENSTEHENDEN ELEMENTEN



GRIGIO PIETRA MATT LACQUERED / GRIGIO PIETRA MATT LACKIERT

Comp. T01 TERRA	T8B133	1 Base unit 1 drawer + 1 door Lh 35x36 cm / Unterteil 1 Schublade + 1 Tür Ll cm 35x36	347	TOT. 2.835
	T8L573	1 Semi-inset washbasin unit 2 doors 70x36 cm / Halbeinbau Waschtischunterschrank 2 Türen cm 70x36	407	
	T194A32	1 Tall unit 1 Lh door 35x20 cm / Hochschrank 1 Tür Re cm 35x20	494	
	T4SC31	1 Under wall unit back 35xH.43.7 cm / Rückwand mit Ablage cm 35xH.43.7	97	
	T7PA32	1 Wall unit 1 Lh door 35x H.70 cm / Oberschrank 1 Tür Li cm 35xH.70	232	
	SPMB70	1 "MITO" mirror 70xH.113.7 cm with "GIGA" light / Spiegel "MITO" cm 70xH.113.7 mit Beleuchtung "GIGA"	462	
	WAC105	1 Mineralmarble top W. 105 cm with integrated washbasin Type "A" / Mineralmarmortop B.105 mit integriertem Becken Typ "A"	752	
	PIL-A	1 "always open" waste/ "Immer offen" Ablaufgarnitur	44	

N.B. - FLOOR-STANDING UNITS page 22-23 / FÜR BODENSTEHENDE UNTERTEILEN siehe Seite 22-23

WALL UNITS page 26-27 / FÜR OBERSCHRÄNKE siehe Seite 26-27

FLOOR-STANDING TALL UNITS page 34-35 / FÜR BODENSTEHENDE HOCHSCHÄNKE siehe Seite 34-35

EXAMPLE WITH FLOOR-STANDING UNITS BEISPIELE MIT BODENSTEHENDEN ELEMENTEN



OLMO PANNA / OLMO PANNA		
T8B133	1 Base unit 1 drawer + 1 door Lh 35x36 cm / Unterteil 1 Schublade + 1 Tür Ll cm 35x36	288
T8LS73	1 Semi-inset washbasin unit 2 doors 70x36 cm / Halbeinbau Waschtischunterschrank 2 Türen cm 70x36	303
T8B133	1 Base unit 1 drawer + 1 door Rh 35x36 cm / Unterteil 1 Schublade + 1 Tür Re cm 35x36	288
SAE7105	1 "SAE" mirror 105x H.70 cm / Spiegel "SAE" cm 105xH.70	275
LAMP75	1 "TIME" light 50 cm / Beleuchtung "TIME" cm 50	102
T7PA32	1 Wall unit 1 Rh door 35x H.70 cm / Oberschrank 1 Tür Re cm 35 xH.70	170
WAC140	1 Mineralmarble top W. 140 cm with integrated washbasin Type "A" / Minerlamarmor Top B.140 mit integriertem Becken Typ "A"	784
PIL-A	1 "always open" waste/ "Immer offen" Ablaufgarnitur	44
Comp. T02 TERRA		TOT. 2.254

N.B. - FLOOR-STANDING UNITS page 22-23 / FÜR BODENSTEHENDE UNTERTEILEN siehe Seite 22-23
 WALL UNITS page 26-27 / FÜR OBERSCHRÄNKE siehe Seite 26-27
 FLOOR-STANDING TALL UNITS page 34-35 / FÜR BODENSTEHENDE HOCHSCHÄNKE siehe Seite 34-35

WALL UNITS H.48.5

HÄNGESCHRÄNKE H.48.5

P.20

Element Element	Description Beschreibung	Code Art.-Nr.	Wooden Finish Holzausführung	Matt Lacquered Matt Lackiert	Glossy Lacquered Hochglanz Lackiert
--------------------	-----------------------------	------------------	---------------------------------	---------------------------------	--

Wall unit 1 RH-LH door
(1 glass shelf)

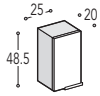

Hängeschränk 1 Re -Li Tür
(1 Glasboden)

P. 20	T4PA22	130	166	173
-------	---------------	------------	------------	------------

L.25 - H.48.5 - P.20

Wall unit 1 RH-LH door
(1 glass shelf)

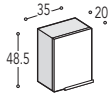

Hängeschränk 1 Re -Li Tür
(1 Glasboden)

P. 20	T4PA32	145	186	195
-------	---------------	------------	------------	------------

L.35 - H.48.5 - P.20

Wall unit 1 RH-LH door
(1 glass shelf)

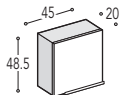

Hängeschränk 1 Re -Li Tür
(1 Glasboden)

P. 20	T4PA42	160	207	216
-------	---------------	------------	------------	------------

L.45 - H.48.5 - P.20

Wall unit 2 doors
(1 glass shelf)

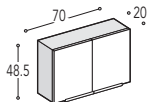

Hängeschränk 2 Türen
(1 Glasboden)

P. 20	T4PA72	213	275	287
-------	---------------	------------	------------	------------

L.70 - H.48.5 - P.20

Wall unit 2 doors
(1 glass shelf)

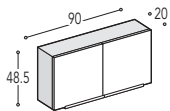

Hängeschränk 2 Türen
(1 Glasboden)

P. 20	T4PA92	240	312	326
-------	---------------	------------	------------	------------

L.90 - H.48.5 - P.20

UNDER-CABINET OPEN UNITS H.21.5

OFFENE ELEMENTE UNTER OBERSCHRÄNKE H.21.5

P.20

Element Element	Description Beschreibung	Code Art.-Nr.	Wooden Finish Holzausführung	Matt Lacquered Matt Lackiert	Glossy Lacquered Hochglanz Lackiert
--------------------	-----------------------------	------------------	---------------------------------	---------------------------------	--

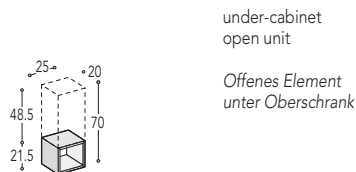

P. 20	T2VG252	86	111	120
-------	---------	----	-----	-----

L.25 - H.21.5 - P.20

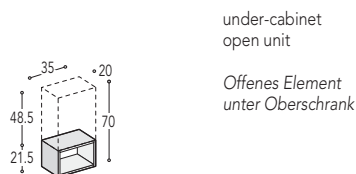

P. 20	T2VG352	104	140	152
-------	---------	-----	-----	-----

L.35 - H.21.5 - P.20

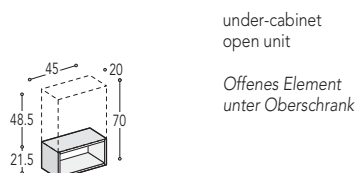

P. 20	T2VG452	110	160	173
-------	---------	-----	-----	-----

L.45 - H.21.5 - P.20

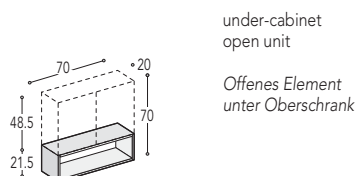

P. 20	T2VG702	129	209	230
-------	---------	-----	-----	-----

L.70 - H.21.5 - P.20

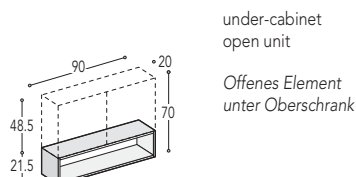

P. 20	T2VG902	145	250	275
-------	---------	-----	-----	-----

L.90 - H.21.5 - P.20

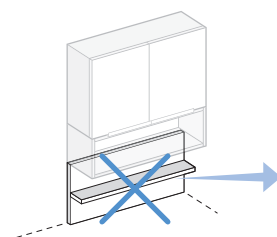

N.B. IN UNDER-CABINET OPEN UNIT COMPOSITIONS, IT IS NOT POSSIBLE TO INSTALL BACK PANELS WITH SHELVES (see page 28-29)

N.B. - BEI KOMPOSITION MIT OBERSCHRÄNKE MIT OFFENEM ELEMENT H.21.5 SIND DIE RÜCKWÄNDE NICHT UNTER DEN OBERSCHRANK MONTIERBAR (siehe Seite 28-29)

Wall units
Hängeschränke

Element Element	Description Beschreibung	Code Art.-Nr.	Wooden Finish Holzausführung	Matt Lacquered Matt Lackiert	Glossy Lacquered Hochglanz Lackiert
--------------------	-----------------------------	------------------	---------------------------------	---------------------------------	--

	Wall unit 1 RH-LH door (2 glass shelves)	P. 20	T7PA22	152	207	217
	Hängeschrank 1 Re -Li Tür (2 Glasböden)					

L.25 - H.70 - P.20

	Back for hanging unit H.37.7 with shelf	H. 37.7	T3SC21	56	76	79
	Rückwand für Oberschrank H.37.7 mit Ablage	N.B.- FOR THE HEIGHT SEE SCHEDULE PAGE 29 / N.B.- FÜR DIE HÖHE SIEHE SCHEMA AUF DER SEITE 29				

	Back for hanging unit H.43.7 with shelf	H. 43.7	T4SC21	60	81	84
	Rückwand für Oberschrank H.43.7 mit Ablage	N.B.- FOR THE HEIGHT SEE SCHEDULE PAGE 29 / N.B.- FÜR DIE HÖHE SIEHE SCHEMA AUF DER SEITE 29				

	Wall unit 1 RH-LH door (2 glass shelves)	P. 20	T7PA32	170	232	245
	Hängeschrank 1 Re -Li Tür (2 Glasböden)					
	double-sided mirror door / beidseitige Spiegeltür	P. 18.6	T7PS32	258	292	298

L.35 - H.70 - P.20 e 18.6

	Back for hanging unit H.37.7 with shelf	H. 37.7	T3SC31	63	90	95
	Rückwand für Oberschrank H.37.7 mit Ablage	N.B.- FOR THE HEIGHT SEE SCHEDULE PAGE 29 / N.B.- FÜR DIE HÖHE SIEHE SCHEMA AUF DER SEITE 29				

	Back for hanging unit H.43.7 with shelf	H. 43.7	T4SC31	67	97	101
	Rückwand für Oberschrank H.43.7 mit Ablage	N.B.- FOR THE HEIGHT SEE SCHEDULE PAGE 29 / N.B.- FÜR DIE HÖHE SIEHE SCHEMA AUF DER SEITE 29				

	Wall unit 1 RH-LH door (2 glass shelves)	P. 20	T7PA42	189	258	272
	Hängeschrank 1 Re -Li Tür (2 Glasböden)					
	double-sided mirror door / beidseitige Spiegeltür	P. 18.6	T7PS42	286	320	326

L.45 - H.70 - P.20 e 18.6

	Back for hanging unit H.37.7 with shelf	H. 37.7	T3SC41	70	105	110
	Rückwand für Oberschrank H.37.7 mit Ablage	N.B.- FOR THE HEIGHT SEE SCHEDULE PAGE 29 / N.B.- FÜR DIE HÖHE SIEHE SCHEMA AUF DER SEITE 29				

	Back for hanging unit H.43.7 with shelf	H. 43.7	T4SC41	74	111	118
	Rückwand für Oberschrank H.43.7 mit Ablage	N.B.- FOR THE HEIGHT SEE SCHEDULE PAGE 29 / N.B.- FÜR DIE HÖHE SIEHE SCHEMA AUF DER SEITE 29				

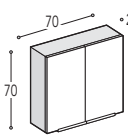
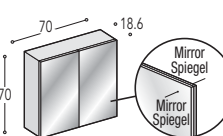
Element Element	Description Beschreibung	Code Art.-Nr.	Wooden Finish Holzausführung	Matt Lacquered Matt Lackiert	Glossy Lacquered Hochglanz Lackiert
 <p>Wall unit 2 doors (2 glass shelves) Hängeschrank 2 Türen (2 Glasböden)</p>	P. 20	T7PA72	252	344	362
	 <p>double-sided mirror door / beidseitige Spiegeltür</p>	P. 18.6	T7PS72	425	457

L.70 - H.70 - P.20 e 18.6

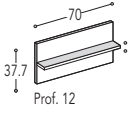
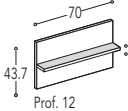
 <p>Back for hanging unit H.37.7 with shelf Rückwand für Oberschrank H.37.7 mit Ablage</p>	H. 37.7	T3SC71	86	140	151
N.B.- FOR THE HEIGHT SEE SCHEDULE PAGE 29 / N.B.- FÜR DIE HÖHE SIEHE SCHEMA AUF DER SEITE 29					
 <p>Back for hanging unit H.43.7 with shelf Rückwand für Oberschrank H.43.7 mit Ablage</p>	H. 43.7	T4SC71	91	152	163
N.B.- FOR THE HEIGHT SEE SCHEDULE PAGE 29 / N.B.- FÜR DIE HÖHE SIEHE SCHEMA AUF DER SEITE 29					

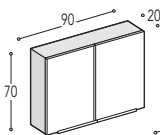
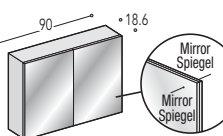
 <p>Wall unit 2 doors (2 glass shelves) Hängeschrank 2 Türen (2 Glasböden)</p>	P. 20	T7PA92	284	389	410
	 <p>double-sided mirror door / beidseitige Spiegeltür</p>	P. 18.6	T7PS92	475	508

L.90 - H.70 - P.20 e 18.6

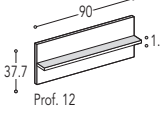
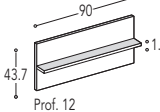
 <p>Back for hanging unit H.37.7 with shelf Rückwand für Oberschrank H.37.7 mit Ablage</p>	H. 37.7	T3SC91	100	173	185
N.B.- FOR THE HEIGHT SEE SCHEDULE PAGE 29 / N.B.- FÜR DIE HÖHE SIEHE SCHEMA AUF DER SEITE 29					
 <p>Back for hanging unit H.43.7 with shelf Rückwand für Oberschrank H.43.7 mit Ablage</p>	H. 43.7	T4SC91	107	186	200
N.B.- FOR THE HEIGHT SEE SCHEDULE PAGE 29 / N.B.- FÜR DIE HÖHE SIEHE SCHEMA AUF DER SEITE 29					

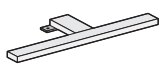
 "TIME" light L.28
 Beleuchtung "TIME" L.28
 code/Art.-Nr. LAMPT3 - 6W - IP44
 € 84

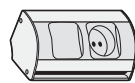

Unit with Schüko socket
 and switch - **IP44**
 for Art. K42PA...
 Element mit Steckdose
 Schüko und Schalter - **IP44**
 zu Art. K42PA...

Glossy chrome
 Verchromt glänzend

PRE01		European Socket / EU Steckdose	€ 110
PRE02		France-Belgium socket / F-B Steckdose	€ 110
PRE03		Switzerland socket / CH Steckdose	€ 110

N.B. - FOR ALTERNATIVE LIGHTS (see page 108) / Für alternative Beleuchtungen (Seite 108)

SCHEDULE FOR BACKS

SCHEMA FÜR UNTERSCHRANKRÜCKWÄNDE

WITH BACKSPLASH / MIT WISCHLEISTE

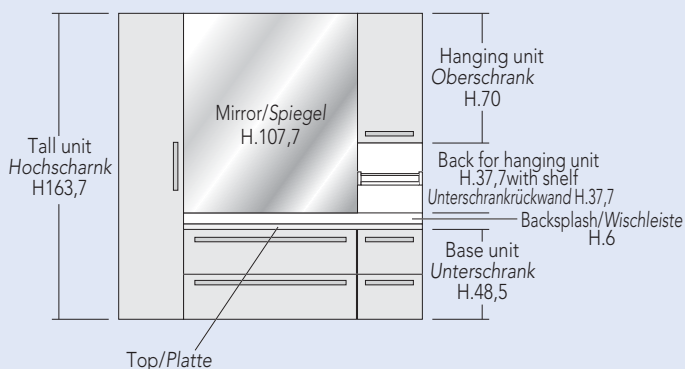

WITHOUT BACKSPLASH / OHNE WISCHLEISTE

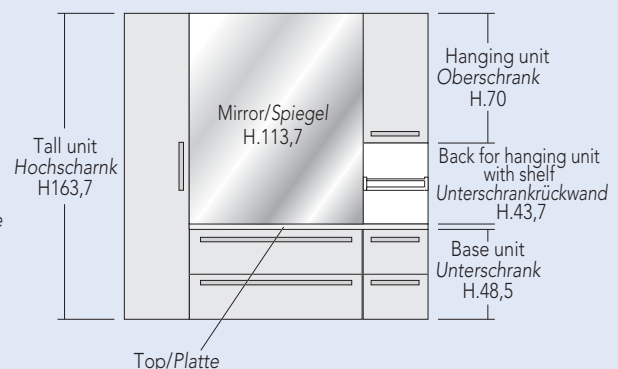

GLASSHELVES OF EXTRA CLEAR TRANSPARENT GLASS - Th.1 cm GLASABLAGEN AUS EXTRA HELLEM DURCHSICHTIGEM GLAS - St.1 cm

P.12

Element Element	Description Beschreibung	Code Art.-Nr.	€
--------------------	-----------------------------	------------------	---

Glasshelves of extra clear transparent glass for mirror "SAE": th 1 with chrome support
Glasablagen aus extra hellem durchsichtigem Glas: St 1 mit Chromwandhalterungen

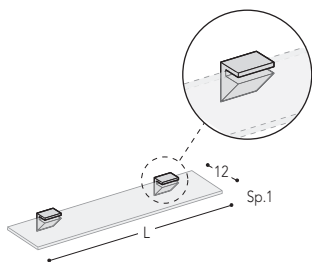

per LM pro Lfm	MPV12	115	(Supports included Halterungen inbegriffen)
-------------------	--------------	------------	--

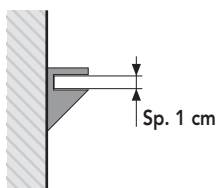

Chrome supports Chromhalterungen	SM12	6	Cach / je
-------------------------------------	-------------	----------	-----------

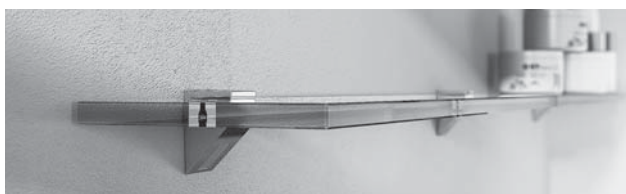

FURNITURE FINISH SHELVES - Th.1.2 cm WANDBORD MÖBELAUSFÜHRUNG - St.1.2 cm

P.12

Element/Description Element/Beschreibung	Code Art.-Nr.	N SP. 1.2 cm	5 SP. 1.2 cm	7 SP. 1.2 cm
---	------------------	------------------------	------------------------	------------------------

- * = N-5-7 (Wallshelves finish category)
- * = N-5-7 (Wandborde Ausführung Kategorie)

Wallshelves furniture finish Th. 1.2 with wallsupport
Wandborde Möbelausführung St. 1.2 mit Wandhalterungen

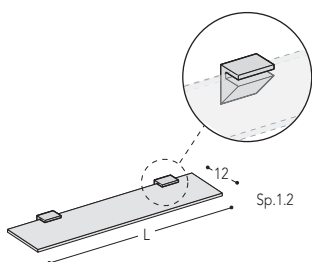

per LM pro Lfm	MP*12	65	96	101
-------------------	--------------	-----------	-----------	------------

(Supports included/Halterungen inbegriffen)

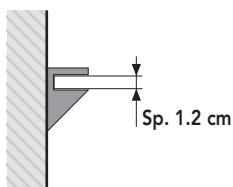

Chrome supports Chromhalterungen	SM12	6	Cach / je
-------------------------------------	-------------	----------	-----------



LEGEND: WALLSHELVES FINISH CATEGORY

HINWEIS: WANDBORDE AUSFÜHRUNGSKATEGORIE

- | | |
|--|---|
| N WOODEN FINISH Th.1.2 cm
HOLZAUSFÜHRUNG St.1.2 cm | 7 GLOSSY LACQUERED Th.1.2 cm
HOCHGLANZ LACKIERT St.1.2 cm |
| 5 MATT LACQUERED Th.1.2 cm
MATT LACKIERT St.1.2 cm | |

GLASSHELVES OF EXTRA CLEAR TRANSPARENT GLASS FOR MIRROR "TIME" - Th.1 cm
GLASABLAGEN AUS EXTRA HELLEM DURCHSICHTIGEM GLAS FÜR SPIEGEL "TIME" - St.1 cm

P.12

Element Element	Description Beschreibung	Code Art.-Nr.	€
--------------------	-----------------------------	------------------	---

Glassshelves of extra clear transparent : Th. 1 with aluminium SUPPORTS for "TIME" mirror
 Glasablagen aus extra hellem durchsichtigem Glas: St 1 mit Aluminiumhalterungen für Spiegel "TIME"

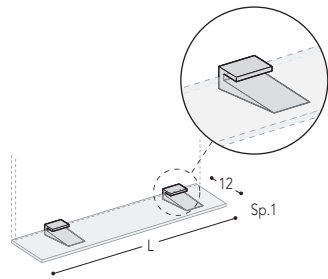

per LM pro Lfm	MSV12	127	(Supports included Halterungen inbegriffen)
-------------------	--------------	------------	--

N.B. - Hang to the mirror - (NO HOLES ON THE WALL)
N.B. - An den Spiegel anhängen - (KEINE WANDBOHRUNG)

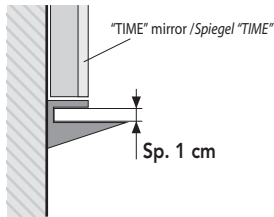

Chrome supports
Chromhalterungen

SM14	12	Cach / je
-------------	-----------	-----------



FURNITURE FINISH SHELVES FOR "TIME" MIRRORS - Th.1.2 cm
WANDBORD MÖBELAUSFÜHRUNG FÜR SPIEGEL "TIME" - St.1.2 cm

P.12

Element/Description Element/Beschreibung	Code Art.-Nr.	N SP. 1.2 cm	5 SP. 1.2 cm	7 SP. 1.2 cm
---	------------------	------------------------	------------------------	------------------------

* = N-5-7 (Rif. classe Finiture mansole)
 * = N-5-7 (Rif. classe Finiture mansole)

Furniture finish shelves Th. 1.2 with aluminium SUPPORTS for "TIME" mirror
 Wandborde Möbelausführung St. 1.2 mit Aluminiumhalterungen für Spiegel "TIME"

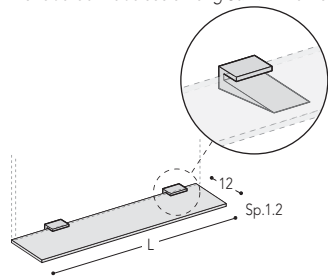

per LM pro Lfm	MS*12	78	107	114
-------------------	--------------	-----------	------------	------------

(Supports included/Halterungen inbegriffen)

N.B. - Hang to the mirror - (NO HOLES ON THE WALL)
N.B. - An den Spiegel anhängen - (KEINE WANDBOHRUNG)

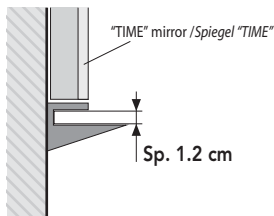

Chrome supports
Chromhalterungen

SM14	12	Cach / je
-------------	-----------	-----------



LEGEND: WALLSHELVES FINISH CATEGORY
HINWEIS: WANDBORDE AUSFÜHRUNGSKATEGORIE

N WOODEN FINISH Th.1.2 cm HOLZAUSFÜHRUNG St.1.2 cm	7 GLOSSY LACQUERED Th.1.2 cm HOCHGLANZ LACKIERT St.1.2 cm
5 MATT LACQUERED Th.1.2 cm MATT LACKIERT St.1.2 cm	

TALL HANGING UNITS H.118.5

HÄNGEHOCHSCHRÄNKE H.118.5

P.20/36

Element
Element

Description
Beschreibung

Code
Art.-Nr.

Wooden Finish
Holzausführung

Matt Lacquered
Matt Lackiert

Glossy Lacquered
Hochglanz Lackiert

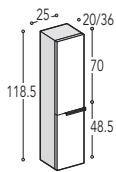

Hanging tall unit
2 RH-LH doors
(with a fix shelf
and 3 glass shelves)

Hängehochschrank
2 Re - Li Türen
(mit 1 fixen Glasboden
und 3 Glasböden)

P. 20	T11CA22	228	321	339
P. 36	T11CA23	285	416	442

L.25 - H.118.5 - P.20/36

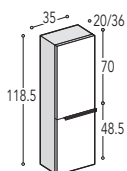

Hanging tall unit
2 RH-LH doors
(with a fix shelf
and 3 glass shelves)

Hängehochschrank
2 Re - Li Türen
(mit 1 fixen Glasboden
und 3 Glasböden)

P. 20	T11CA32	245	366	386
P. 36	T11CA33	323	468	497

L.35 - H.118.5 - P.20/36

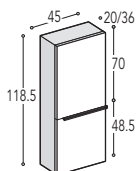

Hanging tall unit
2 RH-LH doors
(with a fix shelf
and 3 glass shelves)

Hängehochschrank
2 Re - Li Türen
(mit 1 fixen Glasboden
und 3 Glasböden)

P. 20	T11CA42	276	409	433
P. 36	T11CA43	370	526	558

L.45 - H.118.5 - P.20/36

TALL HANGING UNITS H.163.7

HÄNGEHOCHSCHRÄNKE H.163.7

P.20/36

Element Element	Description Beschreibung	Code Art.-Nr.	Wooden Finish Holzausführung	Matt Lacquered Matt Lackiert	Glossy Lacquered Hochglanz Lackiert
--------------------	-----------------------------	------------------	---------------------------------	---------------------------------	--

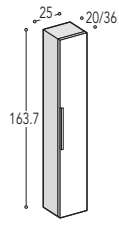

Hanging tall unit
1 RH/LH door
(with 4 glass shelves)

Hängehochschrank
1 re/li Tür
(mit 4 Glasböden)

P. 20	T16CA22	273	400	425
P. 36	T16CA23	342	522	558

L.25 - H.163.7 - P.20/36

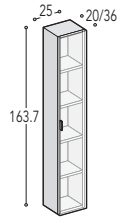

Hanging tall unit
1 RH/LH glass-door
(with 4 glass shelves)

Hängehochschrank
1 re/li Glastür
(mit 4 Glasböden)

P. 20	T16CV22	391	470	484
P. 36	T16CV23	462	591	618

L.25 - H.163.7 - P.20/36



Hanging tall unit
1 RH/LH mirror-door
(with 4 glass shelves)

Hängehochschrank
1 Spiegeltür RE/LI
(mit 4 Glasböden)

P. 20	T16CS22	394	472	485
P. 36	T16CS23	464	593	620

L.25 - H.163.7 - P.20/36

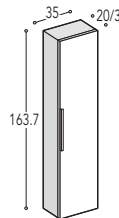

Hanging tall unit
1 RH/LH door
(with 4 glass shelves)

Hängehochschrank
1 re/li Tür
(mit 4 Glasböden)

P. 20	T16CA32	300	444	471
P. 36	T16CA33	376	572	612

L.35 - H.163.7 - P.20/36



Hanging tall unit
1 RH/LH glass-door
(with 4 glass shelves)

Hängehochschrank
1 re/li Glastür
(mit 4 Glasböden)

P. 20	T16CV32	415	493	507
P. 36	T16CV33	491	621	647

L.35 - H.163.7 - P.20/36



Hanging tall unit
1 RH/LH mirror-door
(with 4 glass shelves)

Hängehochschrank
1 Spiegeltür RE/LI
(mit 4 Glasböden)

P. 20	T16CS32	418	496	510
P. 36	T16CS33	494	623	650

L.35 - H.163.7 - P.20/36

Tall hanging units
Hängehochschranke

FLOOR STANDING TALL UNITS H.185.2+16 (Plinth)

BODENSTEHENDE HOCHSCHRÄNKE H.185.2+16 (Sockel)

P.20/36

Element Element	Description Beschreibung	Code Art.-Nr.	Wooden Finish Holzausführung	Matt Lacquered Matt Lackiert	Glossy Lacquered Hochglanz Lackiert
--------------------	-----------------------------	------------------	---------------------------------	---------------------------------	--

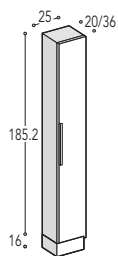

Tall unit
1 RH/LH door
(with 5 glass shelves)

Hochschrank
1 re/li Tür
(mit 5 Glasböden)

P. 20	T19CA22	302	446	473
P. 36	T19CA23	379	582	623

L.25 - H.201.2 - P.20/36

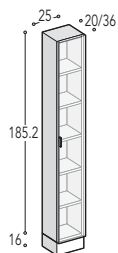

Tall unit
1 RH/LH glass-door
(with 5 glass shelves)

Hochschrank
1 re/li Glastür
(mit 5 Glasböden)

P. 20	T19CV22	438	527	543
P. 36	T19CV23	516	662	693

L.25 - H.201.2 - P.20/36



Tall unit
1 RH/LH mirror-door
(with 5 glass shelves)

Hochschrank
1 Spiegeltür RE/LI
(mit 5 Glasböden)

P. 20	T19CS22	441	529	545
P. 36	T19CS23	519	665	695

L.25 - H.201.2 - P.20/36

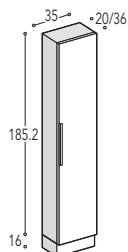

Tall unit
1 RH/LH door
(with 5 glass shelves)

Hochschrank
1 re/li Tür
(mit 5 Glasböden)

P. 20	T19CA32	331	494	526
P. 36	T19CA33	416	637	683

L.35 - H.201.2 - P.20/36

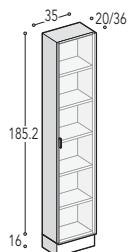

Tall unit
1 RH/LH glass-door
(with 5 glass shelves)

Hochschrank
1 re/li Glastür
(mit 5 Glasböden)

P. 20	T19CV32	464	553	568
P. 36	T19CV33	549	695	725

L.35 - H.201.2 - P.20/36

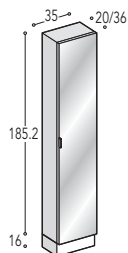

Tall unit
1 RH/LH mirror-door
(with 5 glass shelves)

Hochschrank
1 Spiegeltür RE/LI
(mit 5 Glasböden)

P. 20	T19CS32	473	560	577
P. 36	T19CS33	558	704	734

L.35 - H.201.2 - P.20/36

FLOOR STANDING TALL UNITS H.185.2+16 (Plinth)

BODENSTEHENDE HOCHSCHRÄNKE H.185.2+16 (Sockel)

P.20/36

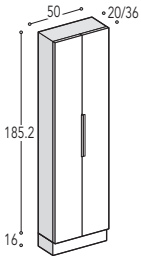
Element Element	Description Beschreibung	Code Art.-Nr.	Wooden Finish Holzausführung	Matt Lacquered Matt Lackiert	Glossy Lacquered Hochglanz Lackiert
 <p>Tall unit 2 doors (with 5 glass shelves)</p> <p>Hochschrank 2 Türen (mit 5 Glasböden)</p>	P. 20	T19CA52	446	648	686
	P. 36	T19CA53	546	806	858
L.50 - H.201.2 - P.20/36					

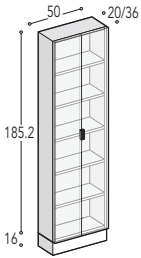
 <p>Tall unit 2 glass-doors (with 5 glass shelves)</p> <p>Hochschrank 2 Glastüren (mit 5 Glasböden)</p>	P. 20	T19CV52	721	809	825
	P. 36	T19CV53	820	966	996
L.50 - H.201.2 - P.20/36					

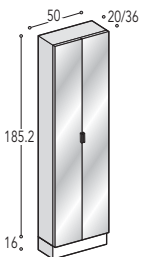
 <p>Tall unit 2 mirror-doors (with 5 glass shelves)</p> <p>Hochschrank 2 Spiegeltüren (mit 5 Glasböden)</p>	P. 20	T19CS52	725	814	829
	P. 36	T19CS53	825	972	1.002
L.50 - H.201.2 - P.20/36					

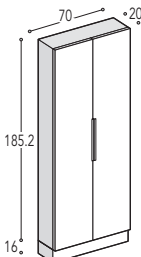
 <p>Tall unit 2 doors (with 5 glass shelves)</p> <p>Hochschrank 2 Türen (mit 5 Glasböden)</p>	P. 20	T19CA72	513	753	800
	P. 36	T19CA73	627	924	985
L.70 - H.201.2 - P.20/36					

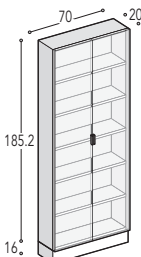
 <p>Tall unit 2 glass-doors (with 5 glass shelves)</p> <p>Hochschrank 2 Glastüren (mit 5 Glasböden)</p>	P. 20	T19CV72	781	868	885
	P. 36	T19CV73	894	1.040	1.070
L.70 - H.201.2 - P.20/36					

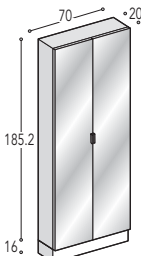
 <p>Tall unit 2 mirror-doors (with 5 glass shelves)</p> <p>Hochschrank 2 Spiegeltüren (mit 5 Glasböden)</p>	P. 20	T19CS72	798	886	903
	P. 36	T19CS73	911	1.058	1.088
L.70 - H.201.2 - P.20/36					

Monobloc units with the same dimensions as the **fixed tops** in Mineralux, Mineralsolid and Ceramic facilitate the creation of compositions. Besides these types there are also other tops in different materials, illustrated on the pages dedicated to tops. Arranged in order of length, monoblocs make it easy to identify details of the parts for a composition.

The monobloc table is sub-divided into codes for each individual element it comprises; in this way you can choose specific diversified items (e.g. base units with different colours or finishes).

Für einen schnellen Überblick über die Kompositionsmöglichkeiten sind nachstehend einige Monoblöcke mit den gleichen Abmessungen der Platten **mit fester Größe** aus Mineralux, Mineralsolid und Keramik aufgeführt. Neben diesen Typologien kann man auch Platten aus anderen Materialien auswählen (siehe Seiten, auf denen die Platten aufgeführt sind). Da die Monoblöcke nach Längen eingeteilt sind, ist es extrem einfach, den passenden Artikel zu finden und auszuwählen.

Die Monoblock-Tabelle sieht die Einteilung jeder einzelnen Komponente in Artikelnummern vor, damit man die Komposition auf die individuellen Bedürfnisse zuschneiden kann (z.B. Unterschänke mit unterschiedlichen Ausführungen und Farben).

MONOBLOCS | Page/Seite **38**
with Mineralux – Mineralsolid top

MONOBLÖCKE
mit Top aus Mineralux - Mineralsolid

L.70.....	Page/Seite 38
L.90.....	Page/Seite 39
L.105.....	Page/Seite 40
L.115.....	Page/Seite 44
L.125.....	Page/Seite 47
L.135.....	Page/Seite 50
L.140.....	Page/Seite 53

MONOBLOCS | Page/Seite **58**
with Ceramic top

MONOBLÖCKE
mit Top aus Keramik

L.70.....	Page/Seite 58
L.90.....	Page/Seite 59
L.105.....	Page/Seite 60
L.120.....	Page/Seite 62

HAND-WASH BASIN UNITS | Page/Seite **64**
with Ceramic basin

HANDWASCHBECKEN
Mit Waschbecken aus Keramik

L.45.....	Page/Seite 64
L.60.....	Page/Seite 64
(Wall units and mirrors for washbasin units) (Hängeschränke und Spiegel für Handwaschbecken).....	Page/Seite 65

L.70 - Central basin / Becken in der Mitte

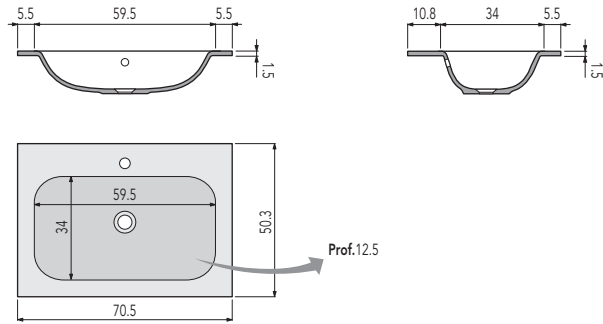

Element Element	Description Beschreibung	Code Art.-Nr.	Wooden Finish Holzausführung	Matt Lacquered Matt Lackiert	Glossy Lacquered Hochglanz Lackiert
	2 doors 2 Türen				
	Washbasin / Unterschrank 001				
	Washbasin unit L.70 H.48.5 Waschtischuntersch. L.70 H.48.5	T4LA75	245	326	343
	Top / Platte: Mineralux	TMJC070	311	311	311
L.70 - H.50 - P.50	Top / Platte: Mineralsolid	TMZC070			
	2 drawers 2 Schubläden				
	Washbasin / Unterschrank 002				
	Washbasin unit L.70 H.48.5 Waschtischuntersch. L.70 H.48.5	T4L275	373	456	473
	Top / Platte: Mineralux	TMJC070	311	311	311
L.70 - H.50 - P.50	Top / Platte: Mineralsolid	TMZC070			
	1 drawer, 1 open unit 1 Schublade, 1 offenes Element				
	Washbasin / Unterschrank 003				
	Washbasin unit L.70 H.24.25 Waschtischuntersch. L.70 H.24.25	T2L175	263	306	314
	Open unit L.70 H.24.25 Offenes Element L.70 H.24.25	T2VG705	168	349	387
	Top / Platte: Mineralux	TMJC070	311	311	311
L.70 - H.50 - P.50	Top / Platte: Mineralsolid	TMZC070			



SURCHARGE FOR METAL DRAWERS SEE ON THE SINGLE UNIT PAGE
 AUFPREIS FÜR METALLSCHUBLÄDEN SIEHE AUF DER SEITE DER EINZELNEN UNTERTEILE



NO MIXERS WITH POP UP
 ARMATUREN MIT CLOU SIND NICHT MONTIERBAR

L.90 - Central basin / Becken in der Mitte

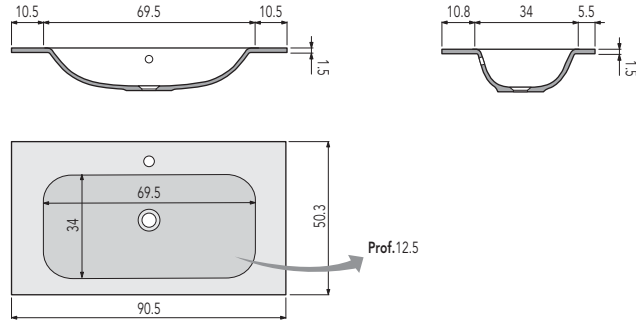

Element Element	Description Beschreibung	Code Art.-Nr.	Wooden Finish Holzausführung	Matt Lacquered Matt Lackiert	Glossy Lacquered Hochglanz Lackiert
	2 doors 2 Türen				
	Washbasin / Unterschrank 004				
	Washbasin unit L.90 H.48.5 Waschtischuntersch. L.90 H.48.5	T4LA95	276	369	387
	Top / Platte: Mineralux	TMJC090	385	385	385
L.90 - H.50 - P.50	Top / Platte: Mineralsolid	TMZC090			
	2 drawers 2 Schubladen				
	Washbasin / Unterschrank 005				
	Washbasin unit L.90 H.48.5 Waschtischuntersch. L.90 H.48.5	T4L295	425	519	538
	Top / Platte: Mineralux	TMJC090	385	385	385
L.90 - H.50 - P.50	Top / Platte: Mineralsolid	TMZC090			
	1 drawer, 1 open unit 1 Schublade, 1 offenes Element				
	Washbasin / Unterschrank 006				
	Washbasin unit L.90 H.24.25 Waschtischuntersch. L.90 H.24.25	T2L195	295	344	353
	Open unit L.90 H.24.25 Offenes Element L.90 H.24.25	T2VG905	194	412	459
	Top / Platte: Mineralux	TMJC090	385	385	385
L.90 - H.50 - P.50	Top / Platte: Mineralsolid	TMZC090			



SURCHARGE FOR METAL DRAWERS SEE ON THE SINGLE UNIT PAGE
 AUFPREIS FÜR METALLSCHUBLADEN SIEHE AUF DER SEITE DER EINZELNEN UNTERTEILE



NO MIXERS WITH POP UP
 ARMATUREN MIT CLOU SIND NICHT MONTIERBAR

L.105 - Lh or Rh basin / Becken RE oder LI

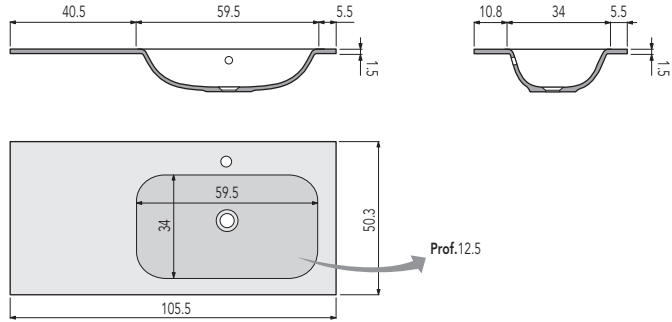
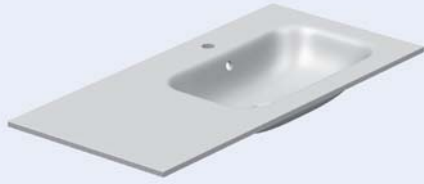

Element Element	Description Beschreibung	Code Art.-Nr.	Wooden Finish Holzausführung	Matt Lacquered Matt Lackiert	Glossy Lacquered Hochglanz Lackiert
	2 drawers 2 Schubladen				
	Washbasin / Unterschrank 007				
	Washbasin unit L.105 H.48.5 Waschtischuntersch. L.105 H.48.5	T4L2105	481	585	605
	Top / Platte: Mineralux	TMJS105	416	416	416
L.105 - H.50 - P.50	Top / Platte: Mineralsolid	TMZS105			
	2 drawers 2 Schubladen				
	Washbasin / Unterschrank 008				
	Washbasin unit L.105 H.48.5 Waschtischuntersch. L.105 H.48.5	T4L2105	481	585	605
	Top / Platte: Mineralux	TMJD105	416	416	416
L.105 - H.50 - P.50	Top / Platte: Mineralsolid	TMZD105			
	1 drawer, 1 open unit 1 Schublade, 1 offenes Element				
	Washbasin / Unterschrank 009				
	Washbasin unit L.105 H.24.25 Waschtischuntersch. L.105 H.24.25	T2L1105	330	384	394
	Open unit L.105 H.24.25 Offenes Element L.105 H.24.25	T2VG1055	214	460	512
	Top / Platte: Mineralux	TMJS105	416	416	416
L.105 - H.50 - P.50	Top / Platte: Mineralsolid	TMZS105			
	1 drawer, 1 open unit 1 Schublade, 1 offenes Element				
	Washbasin / Unterschrank 010				
	Washbasin unit L.105 H.24.25 Waschtischuntersch. L.105 H.24.25	T2L1105	330	384	394
	Open unit L.105 H.24.25 Offenes Element L.105 H.24.25	T2VG1055	214	460	512
	Top / Platte: Mineralux	TMJD105	416	416	416
L.105 - H.50 - P.50	Top / Platte: Mineralsolid	TMZD105			



SURCHARGE FOR METAL DRAWERS SEE ON THE SINGLE UNIT PAGE
AUFPREIS FÜR METALLSCHUBLADEN SIEHE AUF DER SEITE DER EINZELNEN UNTERTEILE

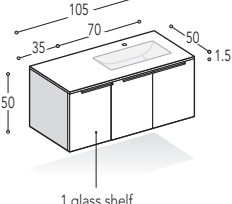
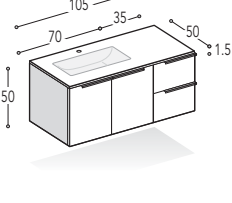
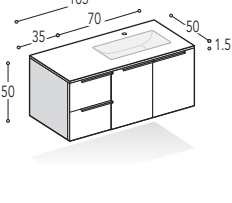
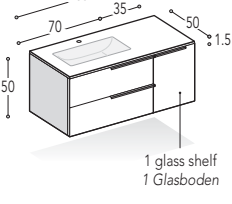

NO MIXERS WITH POP UP
ARMATUREN MIT CLOU SIND NICHT MONTIERBAR

Element Element	Description Beschreibung	Code Art.-Nr.	Wooden Finish Holzausführung	Matt Lacquered Matt Lackiert	Glossy Lacquered Hochglanz Lackiert
 <p>L.105 - H.50 - P.50</p>	3 doors 3 Türen				
	Washbasin / Unterschrank 011				
	Washbasin unit L.70 H.48.5 Waschtischuntersch. L.70 H.48.5	T4LA75	245	326	343
	Hanging unit L.35 H.48.5 Rh Hängeschrank L.35 H.48.5 Re	T4BA35	192	240	250
	Top / Platte: Mineralux	TMJS105	416	416	416
Top / Platte: Mineralsolid	TMZS105				
 <p>L.105 - H.50 - P.50</p>	3 doors 3 Türen				
	Washbasin / Unterschrank 012				
	Washbasin unit L.70 H.48.5 Waschtischuntersch. L.70 H.48.5	T4LA75	245	326	343
	Hanging unit L.35 H.48.5 Lh Hängeschrank L.35 H.48.5 Li	T4BA35	192	240	250
	Top / Platte: Mineralux	TMJD105	416	416	416
Top / Platte: Mineralsolid	TMZD105				
 <p>L.105 - H.50 - P.50</p>	2 doors, 2 drawers 2 Türen, 2 Schubladen				
	Washbasin / Unterschrank 013				
	Washbasin unit L.70 H.48.5 Waschtischuntersch. L.70 H.48.5	T4LA75	245	326	343
	Hanging unit L.35 H.48.5 Hängeschrank L.35 H.48.5	T4B235	285	334	344
	Top / Platte: Mineralux	TMJS105	416	416	416
Top / Platte: Mineralsolid	TMZS105				
 <p>L.105 - H.50 - P.50</p>	2 doors, 2 drawers 2 Türen, 2 Schubladen				
	Washbasin / Unterschrank 014				
	Washbasin unit L.70 H.48.5 Waschtischuntersch. L.70 H.48.5	T4LA75	245	326	343
	Hanging unit L.35 H.48.5 Hängeschrank L.35 H.48.5	T4B235	285	334	344
	Top / Platte: Mineralux	TMJD105	416	416	416
Top / Platte: Mineralsolid	TMZD105				
 <p>L.105 - H.50 - P.50</p>	2 drawers, 1 RH door 2 Schubladen, 1 Tür Re				
	Washbasin / Unterschrank 015				
	Washbasin unit L.70 H.48.5 Waschtischuntersch. L.70 H.48.5	T4L275	373	456	473
	Hanging unit L.35 H.48.5 Rh Hängeschrank L.35 H.48.5 Re	T4BA35	214	240	250
	Top / Platte: Mineralux	TMJS105	416	416	416
Top / Platte: Mineralsolid	TMZS105				



SURCHARGE FOR METAL DRAWERS SEE ON THE SINGLE UNIT PAGE
AUFPREIS FÜR METALLSCHUBLADEN SIEHE AUF DER SEITE DER EINZELNEN UNTERTEILE

Element Element	Description Beschreibung	Code Art.-Nr.	Wooden Finish Holzausführung	Matt Lacquered Matt Lackiert	Glossy Lacquered Hochglanz Lackiert
	2 drawers, 1 LH door 2 Schubladen, 1 Tür Li				
 <p>1 glass shelf 1 Glasboden</p>	Washbasin / Unterschrank 016				
	Washbasin unit L.70 H.48.5 Waschtischuntersch. L.70 H.48.5	T4L275	373	456	473
	Hanging unit L.35 H.48.5 Lh Hängeschrank L.35 H.48.5 Li	T4BA35	192	240	250
L.105 - H.50 - P.50	Top / Platte: Mineralux	TMJD105	416	416	416
	Top / Platte: Mineralsolid	TMZD105			
	4 drawers 4 Schubladen				
	Washbasin / Unterschrank 017				
	Washbasin unit L.70 H.48.5 Waschtischuntersch. L.70 H.48.5	T4L275	373	456	473
	Hanging unit L.35 H.48.5 Hängeschrank L.35 H.48.5	T4B235	285	334	344
L.105 - H.50 - P.50	Top / Platte: Mineralux	TMJS105	416	416	416
	Top / Platte: Mineralsolid	TMZS105			
	4 drawers 4 Schubladen				
	Washbasin / Unterschrank 018				
	Washbasin unit L.70 H.48.5 Waschtischuntersch. L.70 H.48.5	T4L275	373	456	473
	Hanging unit L.35 H.48.5 Hängeschrank L.35 H.48.5	T4B235	285	334	344
L.105 - H.50 - P.50	Top / Platte: Mineralux	TMJD105	416	416	416
	Top / Platte: Mineralsolid	TMZD105			
	1 RH door, 1 drawer, 1 open unit 1 Tür Re, 1 Schublade, 1 offenes Element				
 <p>1 glass shelf 1 Glasboden</p>	Washbasin / Unterschrank 019				
	Washbasin unit L.70 H.24.25 Waschtischuntersch. L.70 H.24.25	T2L175	263	306	314
	Hanging unit L.35 H.48.5 Rh Hängeschrank L.35 H.48.5 Re	T4BA35	192	240	250
	Open unit L.70 H.24.25 Offenes Element L.70 H.24.25	T2VG705	168	349	387
L.105 - H.50 - P.50	Top / Platte: Mineralux	TMJS105	416	416	416
	Top / Platte: Mineralsolid	TMZS105			
	1 LH door, 1 drawer, 1 open unit 1 Tür Li, 1 Schublade, 1 offenes Element				
 <p>1 glass shelf 1 Glasboden</p>	Washbasin / Unterschrank 020				
	Washbasin unit L.70 H.24.25 Waschtischuntersch. L.70 H.24.25	T2L175	263	306	314
	Hanging unit L.35 H.48.5 Lh Hängeschrank L.35 H.48.5 Li	T4BA35	192	240	250
	Open unit L.70 H.24.25 Offenes Element L.70 H.24.25	T2VG705	168	349	387
L.105 - H.50 - P.50	Top / Platte: Mineralux	TMJD105	416	416	416
	Top / Platte: Mineralsolid	TMZD105			



SURCHARGE FOR METAL DRAWERS SEE ON THE SINGLE UNIT PAGE
AUFPREIS FÜR METALLSCHUBLADEN SIEHE AUF DER SEITE DER EINZELNEN UNTERTEILE

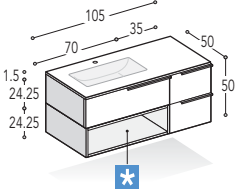

NO MIXERS WITH POP UP
ARMATUREN MIT CLOU SIND NICHT MONTIERBAR

Element Element	Description Beschreibung	Code Art.-Nr.	Wooden Finish Holzausführung	Matt Lacquered Matt Lackiert	Glossy Lacquered Hochglanz Lackiert
	3 drawers, 1 open unit 3 Schubladen, 1 offenes Element				
	Washbasin / Unterschrank 021				
	Washbasin unit L.70 H.24.25 Waschtischuntersch. L.70 H.24.25	T2L175	263	306	314
	Hanging unit L.35 H.48.5 Hängeschrank L.35 H.48.5	T4B235	285	334	344
	Open unit L.70 H.24.25 Offenes Element L.70 H.24.25	T2VG705	168	349	387
	Top / Platte: Mineralux	TMJS105	416	416	416
L.105 - H.50 - P.50	Top / Platte: Mineralsolid	TMZS105			

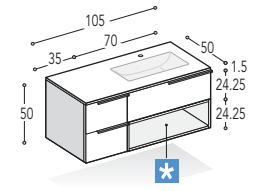
	3 drawers, 1 open unit 3 Schubladen, 1 offenes Element				
	Washbasin / Unterschrank 022				
	Washbasin unit L.70 H.24.25 Waschtischuntersch. L.70 H.24.25	T2L175	263	306	314
	Hanging unit L.35 H.48.5 Hängeschrank L.35 H.48.5	T4B235	285	334	344
	Open unit L.70 H.24.25 Offenes Element L.70 H.24.25	T2VG705	168	349	387
	Top / Platte: Mineralux	TMJD105	416	416	416
L.105 - H.50 - P.50	Top / Platte: Mineralsolid	TMZD105			

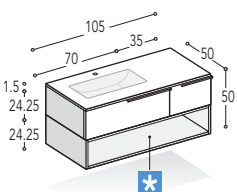
	2 drawers, 1 open unit 2 Schubladen, 1 offenes Element				
	Washbasin / Unterschrank 023				
	Washbasin unit L.70 H.24.25 Waschtischuntersch. L.70 H.24.25	T2L175	263	306	314
	Hanging unit L.35 H.48.5 Hängeschrank L.35 H.48.5	T2B135	185	211	216
	Open unit L.105 H.24.25 Offenes Element L.105 H.24.25	T2VG1055	214	460	512
	Top / Platte: Mineralux	TMJS105	416	416	416
L.105 - H.50 - P.50	Top / Platte: Mineralsolid	TMZS105			

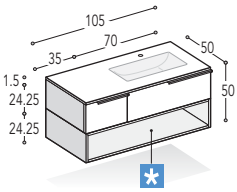
	2 drawers, 1 open unit 2 Schubladen, 1 offenes Element				
	Washbasin / Unterschrank 024				
	Washbasin unit L.70 H.24.25 Waschtischuntersch. L.70 H.24.25	T2L175	263	306	314
	Hanging unit L.35 H.48.5 Hängeschrank L.35 H.48.5	T2B135	185	211	216
	Open unit L.105 H.24.25 Offenes Element L.105 H.24.25	T2VG1055	214	460	512
	Top / Platte: Mineralux	TMJD105	416	416	416
L.105 - H.50 - P.50	Top / Platte: Mineralsolid	TMZD105			



SURCHARGE FOR METAL DRAWERS SEE ON THE SINGLE UNIT PAGE
 AUFPREIS FÜR METALLSCHUBLADEN SIEHE AUF DER SEITE DER EINZELNEN UNTERTEILE



NO MIXERS WITH POP UP
 ARMATUREN MIT CLOU SIND NICHT MONTIERBAR

L.115 - Lh or Rh basin / Becken RE oder LI

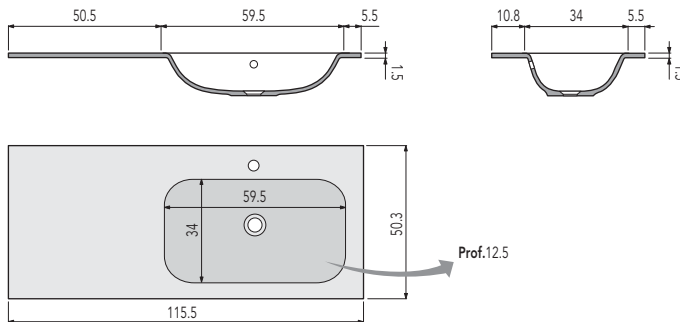

Element Element	Description Beschreibung	Code Art.-Nr.	Wooden Finish Holzausführung	Matt Lacquered Matt Lackiert	Glossy Lacquered Hochglanz Lackiert
	3 doors 3 Türen				
<p>1 glass shelf 1 Glasboden</p>	Washbasin / Unterschrank 025				
	Washbasin unit L.70 H.48.5 Waschtischuntersch. L.70 H.48.5	T4LA75	245	326	343
	Hanging unit L.35 H.48.5 Rh Hängeschrank L.35 H.48.5 Re	T4BA45	216	269	279
	Top / Platte: Mineralux	TMJS115	437	437	437
L.115 - H.50 - P.50	Top / Platte: Mineralsolid	TMZS115			
	3 doors 3 Türen				
<p>1 glass shelf 1 Glasboden</p>	Washbasin / Unterschrank 026				
	Washbasin unit L.70 H.48.5 Waschtischuntersch. L.70 H.48.5	T4LA75	245	326	343
	Hanging unit L.35 H.48.5 Lh Hängeschrank L.35 H.48.5 Li	T4BA45	216	269	279
	Top / Platte: Mineralux	TMJD115	437	437	437
L.115 - H.50 - P.50	Top / Platte: Mineralsolid	TMZD115			
	2 doors, 2 drawers 2 Türen, 2 Schubladen				
<p>1 glass shelf 1 Glasboden</p>	Washbasin / Unterschrank 027				
	Washbasin unit L.70 H.48.5 Waschtischuntersch. L.70 H.48.5	T4LA75	245	326	343
	Hanging unit L.35 H.48.5 Hängeschrank L.35 H.48.5	T4B245	317	372	382
	Top / Platte: Mineralux	TMJS115	437	437	437
L.115 - H.50 - P.50	Top / Platte: Mineralsolid	TMZS115			
	2 doors, 2 drawers 2 Türen, 2 Schubladen				
<p>1 glass shelf 1 Glasboden</p>	Washbasin / Unterschrank 028				
	Washbasin unit L.70 H.48.5 Waschtischuntersch. L.70 H.48.5	T4LA75	245	326	343
	Hanging unit L.35 H.48.5 Hängeschrank L.35 H.48.5	T4B245	317	372	382
	Top / Platte: Mineralux	TMJD115	437	437	437
L.115 - H.50 - P.50	Top / Platte: Mineralsolid	TMZD115			



SURCHARGE FOR METAL DRAWERS SEE ON THE SINGLE UNIT PAGE
AUFPREIS FÜR METALLSCHUBLADEN SIEHE AUF DER SEITE DER EINZELNEN UNTERTEILE

Element Element	Description Beschreibung	Code Art.-Nr.	Wooden Finish Holzausführung	Matt Lacquered Matt Lackiert	Glossy Lacquered Hochglanz Lackiert
 <p>1 glass shelf 1 Glasboden</p>	2 drawers, 1 RH door 2 Schubladen, 1 Tür Re				
	Washbasin / Unterschrank 029				
	Washbasin unit L.70 H.48.5 Waschtischuntersch. L.70 H.48.5	T4L275	373	456	473
	Hanging unit L.35 H.48.5 Rh Hängeschrank L.35 H.48.5 Re	T4BA45	216	269	279
	Top / Platte: Mineralux	TMJS115	437	437	437
L.115 - H.50 - P.50	Top / Platte: Mineralsolid	TMZS115			
 <p>1 glass shelf 1 Glasboden</p>	2 drawers, 1 LH door 2 Schubladen, 1 Tür LI				
	Washbasin / Unterschrank 030				
	Washbasin unit L.70 H.48.5 Waschtischuntersch. L.70 H.48.5	T4L275	373	456	473
	Hanging unit L.35 H.48.5 Lh Hängeschrank L.35 H.48.5 Li	T4BA45	216	269	279
	Top / Platte: Mineralux	TMJD115	437	437	437
L.115 - H.50 - P.50	Top / Platte: Mineralsolid	TMZD115			
	4 drawers 4 Schubladen				
	Washbasin / Unterschrank 031				
	Washbasin unit L.70 H.48.5 Waschtischuntersch. L.70 H.48.5	T4L275	373	456	473
	Hanging unit L.35 H.48.5 Hängeschrank L.35 H.48.5	T4B245	317	372	382
	Top / Platte: Mineralux	TMJS115	437	437	437
L.115 - H.50 - P.50	Top / Platte: Mineralsolid	TMZS115			
	4 drawers 4 Schubladen				
	Washbasin / Unterschrank 032				
	Washbasin unit L.70 H.48.5 Waschtischuntersch. L.70 H.48.5	T4L275	373	456	473
	Hanging unit L.35 H.48.5 Hängeschrank L.35 H.48.5	T4B245	317	372	382
	Top / Platte: Mineralux	TMJD115	437	437	437
L.115 - H.50 - P.50	Top / Platte: Mineralsolid	TMZD115			
 <p>1 glass shelf 1 Glasboden</p>	1 RH door, 1 drawer, 1 open unit 1 Tür Re, 1 Schublade, 1 offenes Element				
	Washbasin / Unterschrank 033				
	Washbasin unit L.70 H.24.25 Waschtischuntersch. L.70 H.24.25	T2L175	263	306	314
	Hanging unit L.35 H.48.5 Rh Hängeschrank L.35 H.48.5 Re	T4BA45	216	269	279
	Open unit L.70 H.24.25 Offenes Element L.70 H.24.25	T2VG705	168	349	387
L.115 - H.50 - P.50	Top / Platte: Mineralux	TMJS115	437	437	437
	Top / Platte: Mineralsolid	TMZS115			



SURCHARGE FOR METAL DRAWERS SEE ON THE SINGLE UNIT PAGE
 AUFPREIS FÜR METALLSCHUBLADEN SIEHE AUF DER SEITE DER EINZELNEN UNTERTEILE



NO MIXERS WITH POP UP
 ARMATUREN MIT CLOU SIND NICHT MONTIERBAR

Element Element	Description Beschreibung	Code Art.-Nr.	Wooden Finish Holzausführung	Matt Lacquered Matt Lackiert	Glossy Lacquered Hochglanz Lackiert
	1 LH door, 1 drawer, 1 open unit 1 Tür Li, 1 Schublade, 1 offenes Element				
 <p>1 glass shelf 1 Glasboden</p>	Washbasin / Unterschrank 034				
	Washbasin unit L.70 H.24.25 Waschtischuntersch. L.70 H.24.25	T2L175	263	306	314
	Hanging unit L.45 H.48.5 Lh Hängeschrank L.45 H.48.5 Li	T4BA45	216	269	279
	Open unit L.70 H.24.25 Offenes Element L.70 H.24.25	T2VG705	168	349	387
	Top / Platte: Mineralux	TMJD115			
	Top / Platte: Mineralsolid	TMZD115	437	437	437
L.115 - H.50 - P.50					
	3 drawers, 1 open unit 3 Schubladen, 1 offenes Element				
	Washbasin / Unterschrank 035				
	Washbasin unit L.70 H.24.25 Waschtischuntersch. L.70 H.24.25	T2L175	263	306	314
	Hanging unit L.45 H.48.5 Hängeschrank L.45 H.48.5	T4B245	317	372	382
	Open unit L.70 H.24.25 Offenes Element L.70 H.24.25	T2VG705	168	349	387
	Top / Platte: Mineralux	TMJS115			
	Top / Platte: Mineralsolid	TMZS115	437	437	437
L.115 - H.50 - P.50					
	3 drawers, 1 open unit 3 Schubladen, 1 offenes Element				
	Washbasin / Unterschrank 036				
	Washbasin unit L.70 H.24.25 Waschtischuntersch. L.70 H.24.25	T2L175	263	306	314
	Hanging unit L.45 H.48.5 Hängeschrank L.45 H.48.5	T4B245	317	372	382
	Open unit L.70 H.24.25 Offenes Element L.70 H.24.25	T2VG705	168	349	387
	Top / Platte: Mineralux	TMJD115			
	Top / Platte: Mineralsolid	TMZD115	437	437	437
L.115 - H.50 - P.50					
	2 drawers, 1 open unit 2 Schubladen, 1 offenes Element				
	Washbasin / Unterschrank 037				
	Washbasin unit L.70 H.24.25 Waschtischuntersch. L.70 H.24.25	T2L175	263	306	314
	Hanging unit L.45 H.24.25 Hängeschrank L.45 H.24.25	T2B145	207	235	240
	Open unit L.115 H.24.25 Offenes Element L.115 H.24.25	T2VG1155	228	492	548
	Top / Platte: Mineralux	TMJS115			
	Top / Platte: Mineralsolid	TMZS115	437	437	437
L.115 - H.50 - P.50					
	2 drawers, 1 open unit 2 Schubladen, 1 offenes Element				
	Washbasin / Unterschrank 038				
	Washbasin unit L.70 H.24.25 Waschtischuntersch. L.70 H.24.25	T2L175	263	306	314
	Hanging unit L.45 H.24.25 Hängeschrank L.45 H.24.25	T2B145	207	235	240
	Open unit L.115 H.24.25 Offenes Element L.115 H.24.25	T2VG1155	228	492	548
	Top / Platte: Mineralux	TMJD115			
	Top / Platte: Mineralsolid	TMZD115	437	437	437
L.115 - H.50 - P.50					



SURCHARGE FOR METAL DRAWERS SEE ON THE SINGLE UNIT PAGE
AUFPREIS FÜR METALLSCHUBLADEN SIEHE AUF DER SEITE DER EINZELNEN UNTERTEILE



NO MIXERS WITH POP UP
ARMATUREN MIT CLOU SIND NICHT MONTIERBAR

L.125 - Lh or Rh basin / Becken RE oder LI

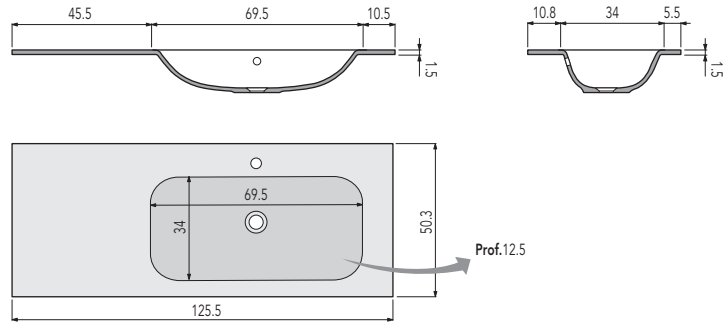

Element Element	Description Beschreibung	Code Art.-Nr.	Wooden Finish Holzausführung	Matt Lacquered Matt Lackiert	Glossy Lacquered Hochglanz Lackiert
--------------------	-----------------------------	------------------	---------------------------------	---------------------------------	--

3 doors
3 Türen

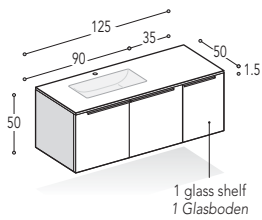

Washbasin / Unterschrank 039

Washbasin unit L.90 H.48.5 Waschtischuntersch. L.90 H.48.5	T4LA95	276	369	387
Hanging unit L.35 H.48.5 Rh Hängeschrank L.35 H.48.5 Re	T4BA35	192	240	250

Top / Platte: Mineralux	TMJS125	463	463	463
Top / Platte: Mineralsolid	TMZS125			

L.125 - H.50 - P.50

3 doors
3 Türen

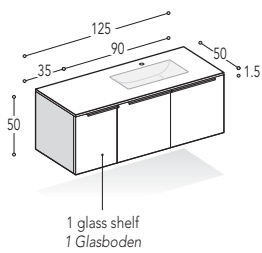

Washbasin / Unterschrank 040

Washbasin unit L.90 H.48.5 Waschtischuntersch. L.90 H.48.5	T4LA95	276	369	387
Hanging unit L.35 H.48.5 Lh Hängeschrank L.35 H.48.5 Li	T4BA35	192	240	250

Top / Platte: Mineralux	TMJD125	463	463	463
Top / Platte: Mineralsolid	TMZD125			

L.125 - H.50 - P.50

2 doors, 2 drawers
2 Türen, 2 Schubladen

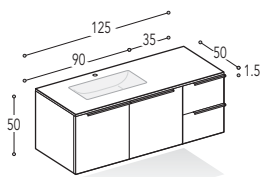

Washbasin / Unterschrank 041

Washbasin unit L.90 H.48.5 Waschtischuntersch. L.90 H.48.5	T4LA95	276	369	387
Hanging unit L.35 H.48.5 Hängeschrank L.35 H.48.5	T4B235	285	334	344

Top / Platte: Mineralux	TMJS125	463	463	463
Top / Platte: Mineralsolid	TMZS125			

L.125 - H.50 - P.50

2 doors, 2 drawers
2 Türen, 2 Schubladen

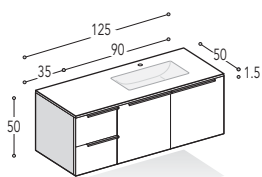

Washbasin / Unterschrank 042

Washbasin unit L.90 H.48.5 Waschtischuntersch. L.90 H.48.5	T4LA95	276	369	387
Hanging unit L.35 H.48.5 Hängeschrank L.35 H.48.5	T4B235	285	334	344

Top / Platte: Mineralux	TMJD125	463	463	463
Top / Platte: Mineralsolid	TMZD125			

L.125 - H.50 - P.50



SURCHARGE FOR METAL DRAWERS SEE ON THE SINGLE UNIT PAGE
AUFPREIS FÜR METALLSCHUBLADEN SIEHE AUF DER SEITE DER EINZELNEN UNTERTEILE

Element Element	Description Beschreibung	Code Art.-Nr.	Wooden Finish Holzausführung	Matt Lacquered Matt Lackiert	Glossy Lacquered Hochglanz Lackiert
 <p>1 glass shelf 1 Glasboden</p>	2 drawers, 1 RH door 2 Schubladen, 1 Tür Re				
	Washbasin / Unterschrank 043				
	Washbasin unit L.90 H.48.5 Waschtischuntersch. L.90 H.48.5	T4L295	425	519	538
	Hanging unit L.35 H.48.5 Rh Hängeschrank L.35 H.48.5 Re	T4BA35	192	240	250
L.125 - H.50 - P.50	Top / Platte: Mineralux	TMJS125	463	463	463
	Top / Platte: Mineralsolid	TMZS125			
 <p>1 glass shelf 1 Glasboden</p>	2 drawers, 1 LH door 2 Schubladen, 1 Tür Li				
	Washbasin / Unterschrank 044				
	Washbasin unit L.90 H.48.5 Waschtischuntersch. L.90 H.48.5	T4L295	425	519	538
	Hanging unit L.35 H.48.5 Lh Hängeschrank L.35 H.48.5 Li	T4BA35	192	240	250
L.125 - H.50 - P.50	Top / Platte: Mineralux	TMJD125	463	463	463
	Top / Platte: Mineralsolid	TMZD125			
 <p>1 glass shelf 1 Glasboden</p>	4 drawers 4 Schubladen				
	Washbasin / Unterschrank 045				
	Washbasin unit L.90 H.48.5 Waschtischuntersch. L.90 H.48.5	T4L295	425	519	538
	Hanging unit L.35 H.48.5 Hängeschrank L.35 H.48.5	T4B235	285	334	344
L.125 - H.50 - P.50	Top / Platte: Mineralux	TMJS125	463	463	463
	Top / Platte: Mineralsolid	TMZS125			
 <p>1 glass shelf 1 Glasboden</p>	4 drawers 4 Schubladen				
	Washbasin / Unterschrank 046				
	Washbasin unit L.90 H.48.5 Waschtischuntersch. L.90 H.48.5	T4L295	425	519	538
	Hanging unit L.35 H.48.5 Hängeschrank L.35 H.48.5	T4B235	285	334	344
L.125 - H.50 - P.50	Top / Platte: Mineralux	TMJD125	463	463	463
	Top / Platte: Mineralsolid	TMZD125			
 <p>1 glass shelf 1 Glasboden</p>	1 RH door, 1 drawer, 1 open unit 1 Tür Re, 1 Schublade, 1 offenes Element				
	Washbasin / Unterschrank 047				
	Washbasin unit L.90 H.24.25 Waschtischuntersch. L.90 H.24.25	T2L195	295	344	353
	Hanging unit L.35 H.48.5 Rh Hängeschrank L.35 H.48.5 Re	T4BA35	192	240	250
	Open unit L.90 H.24.25 Offenes Element L.90 H.24.25	T2VG905	194	412	459
L.125 - H.50 - P.50	Top / Platte: Mineralux	TMJS125	463	463	463
	Top / Platte: Mineralsolid	TMZS125			



SURCHARGE FOR METAL DRAWERS SEE ON THE SINGLE UNIT PAGE
AUFPREIS FÜR METALLSCHUBLADEN SIEHE AUF DER SEITE DER EINZELNEN UNTERTEILE



NO MIXERS WITH POP UP
ARMATUREN MIT CLOU SIND NICHT MONTIERBAR

Element Element	Description Beschreibung	Code Art.-Nr.	Wooden Finish Holzausführung	Matt Lacquered Matt Lackiert	Glossy Lacquered Hochglanz Lackiert
	1 LH door, 1 drawer, 1 open unit 1 Tür Li, 1 Schublade, 1 offenes Element				
 <p>1 glass shelf 1 Glasboden</p>	Washbasin / Unterschrank 048				
	Washbasin unit L.90 H.24.25 Waschtischuntersch. L.90 H.24.25	T2L195	295	344	353
	Hanging unit L.35 H.48.5 Li Hängeschrank L.35 H.48.5 Li	T4BA35	192	240	250
	Open unit L.90 H.24.25 Offenes Element L.90 H.24.25	T2VG905	194	412	459
	Top / Platte: Mineralux	TMJD125	463	463	463
Top / Platte: Mineralsolid	TMZD125				
L.125 - H.50 - P.50					
	3 drawers, 1 open unit 3 Schubladen, 1 offenes Element				
	Washbasin / Unterschrank 049				
	Washbasin unit L.90 H.24.25 Waschtischuntersch. L.90 H.24.25	T2L195	295	344	353
	Hanging unit L.35 H.48.5 Hängeschrank L.35 H.48.5	T4B235	285	334	344
	Open unit L.90 H.24.25 Offenes Element L.90 H.24.25	T2VG905	194	412	459
	Top / Platte: Mineralux	TMJS125	463	463	463
Top / Platte: Mineralsolid	TMZS125				
L.125 - H.50 - P.50					
	3 drawers, 1 open unit 3 Schubladen, 1 offenes Element				
	Washbasin / Unterschrank 050				
	Washbasin unit L.90 H.24.25 Waschtischuntersch. L.90 H.24.25	T2L195	295	344	353
	Hanging unit L.35 H.48.5 Hängeschrank L.35 H.48.5	T4B235	285	334	344
	Open unit L.90 H.24.25 Offenes Element L.90 H.24.25	T2VG905	194	412	459
	Top / Platte: Mineralux	TMJD125	463	463	463
Top / Platte: Mineralsolid	TMZD125				
L.125 - H.50 - P.50					
	2 drawers, 1 open unit 2 Schubladen, 1 offenes Element				
	Washbasin / Unterschrank 051				
	Washbasin unit L.90 H.24.25 Waschtischuntersch. L.90 H.24.25	T2L195	295	344	353
	Hanging unit L.35 H.24.25 Hängeschrank L.35 H.24.25	T2B135	185	211	216
	Open unit L.125 H.24.25 Offenes Element L.125 H.24.25	T2VG1255	242	524	585
	Top / Platte: Mineralux	TMJS125	463	463	463
Top / Platte: Mineralsolid	TMZS125				
L.125 - H.50 - P.50					
	2 drawers, 1 open unit 2 Schubladen, 1 offenes Element				
	Washbasin / Unterschrank 052				
	Washbasin unit L.90 H.24.25 Waschtischuntersch. L.90 H.24.25	T2L195	295	344	353
	Hanging unit L.35 H.24.25 Hängeschrank L.35 H.24.25	T2B135	185	211	216
	Open unit L.125 H.24.25 Offenes Element L.125 H.24.25	T2VG1255	242	524	585
	Top / Platte: Mineralux	TMJD125	463	463	463
Top / Platte: Mineralsolid	TMZD125				
L.125 - H.50 - P.50					



SURCHARGE FOR METAL DRAWERS SEE ON THE SINGLE UNIT PAGE
 AUFPREIS FÜR METALLSCHUBLADEN SIEHE AUF DER SEITE DER EINZELNEN UNTERTEILE



NO MIXERS WITH POP UP
 ARMATUREN MIT CLOU SIND NICHT MONTIERBAR

L.135 - Lh or Rh basin / Becken RE oder LI

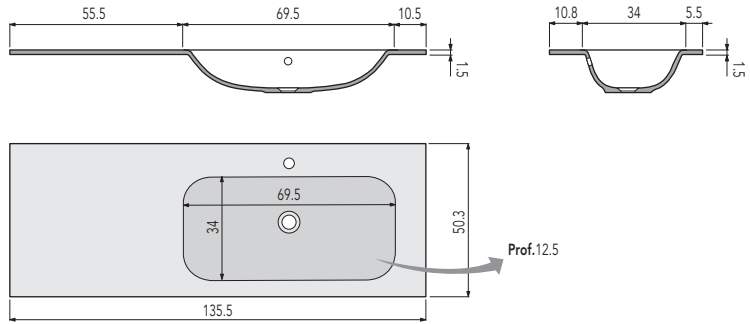

Element Element	Description Beschreibung	Code Art.-Nr.	Wooden Finish Holzausführung	Matt Lacquered Matt Lackiert	Glossy Lacquered Hochglanz Lackiert
	3 doors 3 Türen				
<p>1 glass shelf 1 Glasboden</p>	Washbasin / Unterschrank 053				
	Washbasin unit L.90 H.48.5 Waschtischuntersch. L.90 H.48.5	T4LA95	276	369	387
	Hanging unit L.45 H.48.5 Rh Hängeschrank L.45 H.48.5 Re	T4BA45	216	269	279
	Top / Platte: Mineralux	TMJS135	490	490	490
L.135 - H.50 - P.50	Top / Platte: Mineralsolid	TMZS135			
	3 doors 3 Türen				
<p>1 glass shelf 1 Glasboden</p>	Washbasin / Unterschrank 054				
	Washbasin unit L.90 H.48.5 Waschtischuntersch. L.90 H.48.5	T4LA95	276	369	387
	Hanging unit L.45 H.48.5 Lh Hängeschrank L.45 H.48.5 Li	T4BA45	216	269	279
	Top / Platte: Mineralux	TMJD135	490	490	490
L.135 - H.50 - P.50	Top / Platte: Mineralsolid	TMZD135			
	2 doors, 2 drawers 2 Türen, 2 Schubladen				
<p>1 glass shelf 1 Glasboden</p>	Washbasin / Unterschrank 055				
	Washbasin unit L.90 H.48.5 Waschtischuntersch. L.90 H.48.5	T4LA95	276	369	387
	Hanging unit L.45 H.48.5 Hängeschrank L.45 H.48.5	T4B245	317	372	382
	Top / Platte: Mineralux	TMJS135	490	490	490
L.135 - H.50 - P.50	Top / Platte: Mineralsolid	TMZS135			
	2 doors, 2 drawers 2 Türen, 2 Schubladen				
<p>1 glass shelf 1 Glasboden</p>	Washbasin / Unterschrank 056				
	Washbasin unit L.90 H.48.5 Waschtischuntersch. L.90 H.48.5	T4LA95	276	369	387
	Hanging unit L.45 H.48.5 Hängeschrank L.45 H.48.5	T4B245	317	372	382
	Top / Platte: Mineralux	TMJD135	490	490	490
L.135 - H.50 - P.50	Top / Platte: Mineralsolid	TMZD135			



SURCHARGE FOR METAL DRAWERS SEE ON THE SINGLE UNIT PAGE
AUFPREIS FÜR METALLSCHUBLADEN SIEHE AUF DER SEITE DER EINZELNEN UNTERTEILE

Element Element	Description Beschreibung	Code Art.-Nr.	Wooden Finish Holzausführung	Matt Lacquered Matt Lackiert	Glossy Lacquered Hochglanz Lackiert
<p>1 glass shelf 1 Glasboden</p>	2 drawers, 1 RH door 2 Schubladen, 1 Tür Re				
	Washbasin / Unterschrank 057				
	Washbasin unit L.90 H.48.5 Waschtischuntersch. L.90 H.48.5	T4L295	425	519	538
	Hanging unit L.45 H.48.5 Rh Hängeschrank L.45 H.48.5 Re	T4BA45	216	269	279
	Top / Platte: Mineralux	TMJS135	490	490	490
L.135 - H.50 - P.50	Top / Platte: Mineralsolid	TMZS135			
<p>1 glass shelf 1 Glasboden</p>	2 drawers, 1 LH door 2 Schubladen, 1 Tür Li				
	Washbasin / Unterschrank 058				
	Washbasin unit L.90 H.48.5 Waschtischuntersch. L.90 H.48.5	T4L295	425	519	538
	Hanging unit L.45 H.48.5 Lh Hängeschrank L.45 H.48.5 Li	T4BA45	216	269	279
	Top / Platte: Mineralux	TMJD135	490	490	490
L.135 - H.50 - P.50	Top / Platte: Mineralsolid	TMZD135			
	4 drawers 4 Schubladen				
	Washbasin / Unterschrank 059				
	Washbasin unit L.90 H.48.5 Waschtischuntersch. L.90 H.48.5	T4L295	425	519	538
	Hanging unit L.45 H.48.5 Hängeschrank L.45 H.48.5	T4B245	317	372	382
	Top / Platte: Mineralux	TMJS135	490	490	490
L.135 - H.50 - P.50	Top / Platte: Mineralsolid	TMZS135			
	4 drawers 4 Schubladen				
	Washbasin / Unterschrank 060				
	Washbasin unit L.90 H.48.5 Waschtischuntersch. L.90 H.48.5	T4L295	425	519	538
	Hanging unit L.45 H.48.5 Hängeschrank L.45 H.48.5	T4B245	317	372	382
	Top / Platte: Mineralux	TMJD135	490	490	490
L.135 - H.50 - P.50	Top / Platte: Mineralsolid	TMZD135			
<p>1 glass shelf 1 Glasboden</p>	1 RH door, 1 drawer, 1 open unit 1 Tür Re, 1 Schublade, 1 offenes Element				
	Washbasin / Unterschrank 061				
	Washbasin unit L.90 H.24.25 Waschtischuntersch. L.90 H.24.25	T2L195	295	344	353
	Hanging unit L.45 H.48.5 Rh Hängeschrank L.45 H.48.5 Re	T4BA45	216	269	279
	Open unit L.90 H.24.25 Offenes Element L.90 H.24.25	T2VG905	194	412	459
L.135 - H.50 - P.50	Top / Platte: Mineralux	TMJS135	490	490	490
	Top / Platte: Mineralsolid	TMZS135			



SURCHARGE FOR METAL DRAWERS SEE ON THE SINGLE UNIT PAGE
 AUFPREIS FÜR METALLSCHUBLADEN SIEHE AUF DER SEITE DER EINZELNEN UNTERTEILE

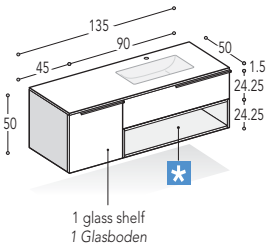

NO MIXERS WITH POP UP
 ARMATUREN MIT CLOU SIND NICHT MONTIERBAR

Element Element	Description Beschreibung	Code Art.-Nr.	Wooden Finish Holzausführung	Matt Lacquered Matt Lackiert	Glossy Lacquered Hochglanz Lackiert
	1 LH door, 1 drawer, 1 open unit 1 Tür Li, 1 Schublade, 1 offenes Element				
	Washbasin / Unterschrank 062				
	Washbasin unit L.90 H.24.25 Waschtischuntersch. L.90 H.24.25	T2L195	295	344	353
	Hanging unit L.45 H.48.5 Lh Hängeschrank L.45 H.48.5 Li	T4BA45	216	269	279
	Open unit L.90 H.24.25 Offenes Element L.90 H.24.25	T2VG905	194	412	459
	Top / Platte: Mineralux	TMJD135			
L.135 - H.50 - P.50	Top / Platte: Mineralsolid	TMZD135	490	490	490

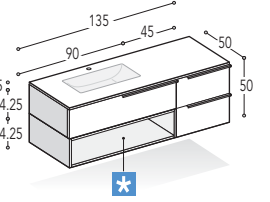
	3 drawers, 1 open unit 3 Schubladen, 1 offenes Element				
	Washbasin / Unterschrank 063				
	Washbasin unit L.90 H.24.25 Waschtischuntersch. L.90 H.24.25	T2L195	295	344	353
	Open unit L.45 H.48.5 Hängeschrank L.45 H.48.5	T4B245	317	372	382
	Open unit L.90 H.24.25 Offenes Element L.90 H.24.25	T2VG905	194	412	459
	Top / Platte: Mineralux	TMJS135			
L.135 - H.50 - P.50	Top / Platte: Mineralsolid	TMZS135	490	490	490

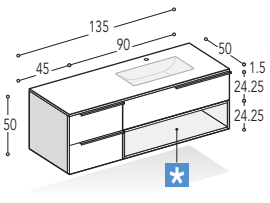
	3 drawers, 1 open unit 3 Schubladen, 1 offenes Element				
	Washbasin / Unterschrank 064				
	Washbasin unit L.90 H.24.25 Waschtischuntersch. L.90 H.24.25	T2L195	295	344	353
	Hanging unit L.45 H.48.5 Hängeschrank L.45 H.48.5	T4B245	317	372	382
	Open unit L.90 H.24.25 Offenes Element L.90 H.24.25	T2VG905	194	412	459
	Top / Platte: Mineralux	TMJD135			
L.135 - H.50 - P.50	Top / Platte: Mineralsolid	TMZD135	490	490	490

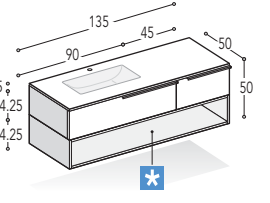
	2 drawers, 1 open unit 2 Schubladen, 1 offenes Element				
	Washbasin / Unterschrank 065				
	Washbasin unit L.90 H.24.25 Waschtischuntersch. L.90 H.24.25	T2L195	295	344	353
	Hanging unit L.45 H.24.25 Hängeschrank L.45 H.24.25	T2B145	207	235	240
	Open unit L.135 H.24.25 Offenes Element L.135 H.24.25	T2VG1355	256	557	621
	Top / Platte: Mineralux	TMJS135			
L.135 - H.50 - P.50	Top / Platte: Mineralsolid	TMZS135	490	490	490

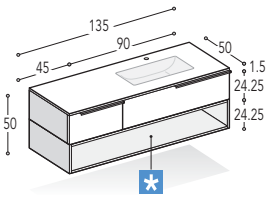
	2 drawers, 1 open unit 2 Schubladen, 1 offenes Element				
	Washbasin / Unterschrank 066				
	Washbasin unit L.90 H.24.25 Waschtischuntersch. L.90 H.24.25	T2L195	295	344	353
	Hanging unit L.45 H.24.25 Hängeschrank L.45 H.24.25	T2B145	207	235	240
	Open unit L.135 H.24.25 Offenes Element L.135 H.24.25	T2VG1355	256	557	621
	Top / Platte: Mineralux	TMJD135			
L.135 - H.50 - P.50	Top / Platte: Mineralsolid	TMZD135	490	490	490



SURCHARGE FOR METAL DRAWERS SEE ON THE SINGLE UNIT PAGE
AUFPREIS FÜR METALLSCHUBLADEN SIEHE AUF DER SEITE DER EINZELNEN UNTERTEILE



NO MIXERS WITH POP UP
ARMATUREN MIT CLOU SIND NICHT MONTIERBAR

L.140 - Lh or Rh basin / Becken RE oder LI

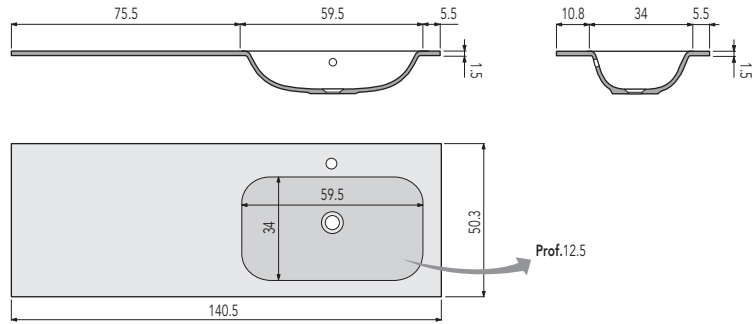

Element Element	Description Beschreibung	Code Art.-Nr.	Wooden Finish Holzausführung	Matt Lacquered Matt Lackiert	Glossy Lacquered Hochglanz Lackiert
	4 doors 4 Türen				
	Washbasin / Unterschrank 067				
	Washbasin unit L.70 H.48.5 Waschtischuntersch. L.70 H.48.5	T4LA75	245	326	343
	Hanging unit L.70 H.48.5 Lh Hängeschrank L.70 H.48.5 Li	T4BA75	289	358	371
	Top / Platte: Mineralux	TMJS140	506	506	506
	Top / Platte: Mineralsolid	TMZS140			
L.140 - H.50 - P.50					
	4 doors 4 Türen				
	Washbasin / Unterschrank 068				
	Washbasin unit L.70 H.48.5 Waschtischuntersch. L.70 H.48.5	T4LA75	245	326	343
	Hanging unit L.70 H.48.5 Lh Hängeschrank L.70 H.48.5 Li	T4BA75	289	358	371
	Top / Platte: Mineralux	TMJD140	506	506	506
	Top / Platte: Mineralsolid	TMZD140			
L.140 - H.50 - P.50					
	2 doors, 2 drawers 2 Türen, 2 Schubladen				
	Washbasin / Unterschrank 069				
	Washbasin unit L.70 H.48.5 Waschtischuntersch. L.70 H.48.5	T4LA75	245	326	343
	Hanging unit L.70 H.48.5 Lh Hängeschrank L.70 H.48.5 Li	T4B275	380	450	463
	Top / Platte: Mineralux	TMJS140	506	506	506
	Top / Platte: Mineralsolid	TMZS140			
L.140 - H.50 - P.50					
	2 doors, 2 drawers 2 Türen, 2 Schubladen				
	Washbasin / Unterschrank 070				
	Washbasin unit L.70 H.48.5 Waschtischuntersch. L.70 H.48.5	T4LA75	245	326	343
	Hanging unit L.70 H.48.5 Lh Hängeschrank L.70 H.48.5 Li	T4B275	380	450	463
	Top / Platte: Mineralux	TMJD140	506	506	506
	Top / Platte: Mineralsolid	TMZD140			
L.140 - H.50 - P.50					



SURCHARGE FOR METAL DRAWERS SEE ON THE SINGLE UNIT PAGE
AUFPREIS FÜR METALLSCHUBLADEN SIEHE AUF DER SEITE DER EINZELNEN UNTERTEILE

Element Element	Description Beschreibung	Code Art.-Nr.	Wooden Finish Holzausführung	Matt Lacquered Matt Lackiert	Glossy Lacquered Hochglanz Lackiert
	2 doors, 2 drawers 2 Türen, 2 Schubladen				
	Washbasin / Unterschrank 071				
	Washbasin unit L.70 H.48.5 Waschtischuntersch. L.70 H.48.5	T4L275	373	456	473
	Hanging unit L.70 H.48.5 Lh Hängeschrank L.70 H.48.5 Li	T4BA75	289	358	371
	Top / Platte: Mineralux	TMJS140	506	506	506
Top / Platte: Mineralsolid	TMZS140				
L.140 - H.50 - P.50					
	2 doors, 2 drawers 2 Türen, 2 Schubladen				
	Washbasin / Unterschrank 072				
	Washbasin unit L.70 H.48.5 Waschtischuntersch. L.70 H.48.5	T4L275	373	456	473
	Hanging unit L.70 H.48.5 Lh Hängeschrank L.70 H.48.5 Li	T4BA75	289	358	371
	Top / Platte: Mineralux	TMJD140	506	506	506
Top / Platte: Mineralsolid	TMZD140				
L.140 - H.50 - P.50					
	4 drawers 4 Schubladen				
	Washbasin / Unterschrank 073				
	Washbasin unit L.70 H.48.5 Waschtischuntersch. L.70 H.48.5	T4L275	373	456	473
	Hanging unit L.70 H.48.5 Lh Hängeschrank L.70 H.48.5 Li	T4B275	380	450	463
	Top / Platte: Mineralux	TMJS140	506	506	506
Top / Platte: Mineralsolid	TMZS140				
L.140 - H.50 - P.50					
	4 drawers 4 Schubladen				
	Washbasin / Unterschrank 074				
	Washbasin unit L.70 H.48.5 Waschtischuntersch. L.70 H.48.5	T4L275	373	456	473
	Hanging unit L.70 H.48.5 Lh Hängeschrank L.70 H.48.5 Li	T4B275	380	450	463
	Top / Platte: Mineralux	TMJD140	506	506	506
Top / Platte: Mineralsolid	TMZD140				
L.140 - H.50 - P.50					
	3 drawers, 1 open unit 3 Schubladen, 1 offenes Element				
	Washbasin / Unterschrank 075				
	Washbasin unit L.70 H.24.25 Waschtischuntersch. L.70 H.24.25	T2L175	263	306	314
	Hanging unit L.70 H.48.5 Lh Hängeschrank L.70 H.48.5 Li	T4B275	380	450	463
	Open unit L.70 H.24.25 Offenes Element L.70 H.24.25	T2VG705	168	349	387
Top / Platte: Mineralux	TMJS140	506	506	506	
Top / Platte: Mineralsolid	TMZS140				
L.140 - H.50 - P.50					



SURCHARGE FOR METAL DRAWERS SEE ON THE SINGLE UNIT PAGE
AUFPREIS FÜR METALLSCHUBLADEN SIEHE AUF DER SEITE DER EINZELNEN UNTERTEILE

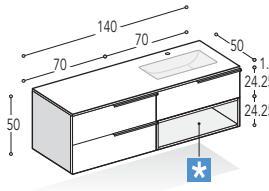

NO MIXERS WITH POP UP
ARMATUREN MIT CLOU SIND NICHT MONTIERBAR

Element Element	Description Beschreibung	Code Art.-Nr.	Wooden Finish Holzausführung	Matt Lacquered Matt Lackiert	Glossy Lacquered Hochglanz Lackiert
	3 drawers, 1 open unit 3 Schubladen, 1 offenes Element				
	Washbasin / Unterschrank 076				
	Washbasin unit L.70 H.24.25 Waschtischuntersch. L.70 H.24.25	T2L175	263	306	314
	Hanging unit L.70 H.48.5 Lh Hängeschrank L.70 H.48.5 Li	T4B275	380	450	463
	Open unit L.70 H.24.25 Offenes Element L.70 H.24.25	T2VG705	168	349	387
	Top / Platte: Mineralux	TMJD140			
L.140 - H.50 - P.50	Top / Platte: Mineralsolid	TMZD140	506	506	506

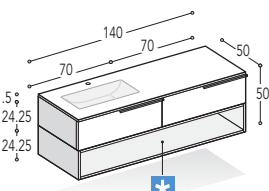
	2 drawers, 1 open unit 2 Schubladen, 1 offenes Element				
	Washbasin / Unterschrank 077				
	Washbasin unit L.70 H.24.25 Waschtischuntersch. L.70 H.24.25	T2L175	263	306	314
	Hanging unit L.70 H.24.25 Lh Hängeschrank L.70 H.24.25 Li	T2B175	251	286	294
	Open unit L.70 H.24.25 Offenes Element L.70 H.24.25	T2VG1405	264	571	637
	Top / Platte: Mineralux	TMJS140			
L.140 - H.50 - P.50	Top / Platte: Mineralsolid	TMZS140	506	506	506

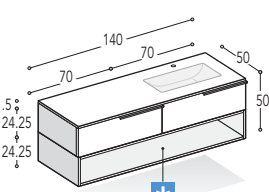
	2 drawers, 1 open unit 2 Schubladen, 1 offenes Element				
	Washbasin / Unterschrank 078				
	Washbasin unit L.70 H.24.25 Waschtischuntersch. L.70 H.24.25	T2L175	263	306	314
	Hanging unit L.70 H.24.25 Lh Hängeschrank L.70 H.24.25 Li	T2B175	251	286	294
	Open unit L.70 H.24.25 Offenes Element L.70 H.24.25	T2VG1405	264	571	637
	Top / Platte: Mineralux	TMJD140			
L.140 - H.50 - P.50	Top / Platte: Mineralsolid	TMZD140	506	506	506



SURCHARGE FOR METAL DRAWERS SEE ON THE SINGLE UNIT PAGE
 AUPREIS FÜR METALLSCHUBLADEN SIEHE AUF DER SEITE DER EINZELNEN UNTERTEILE



NO MIXERS WITH POP UP
 ARMATUREN MIT CLOU SIND NICHT MONTIERBAR

L.140 - With 2 Basins / mit 2 Becken

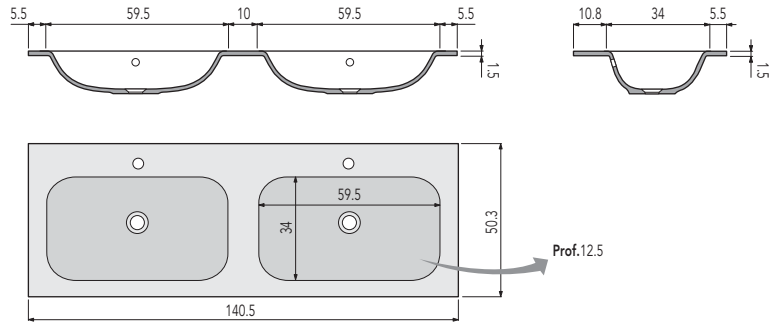

Element Element	Description Beschreibung	Code Art.-Nr.	Wooden Finish Holzausführung	Matt Lacquered Matt Lackiert	Glossy Lacquered Hochglanz Lackiert
	4 doors 4 Türen				
	Washbasin / Unterschrank 079				
	Washbasin unit L.70 H.48.5 Waschtischuntersch. L.70 H.48.5	T4LA75	245	326	343
	Washbasin unit L.70 H.48.5 Waschtischuntersch. L.70 H.48.5	T4LA75	245	326	343
	Top / Platte: Mineralux	TMJ2140	580	580	580
L.140 - H.50 - P.50	Top / Platte: Mineralsolid	TMZ2140			
	2 doors, 2 drawers 2 Türen, 2 Schubladen				
	Washbasin / Unterschrank 080				
	Washbasin unit L.70 H.48.5 Waschtischuntersch. L.70 H.48.5	T4LA75	245	326	343
	Washbasin unit L.70 H.48.5 Waschtischuntersch. L.70 H.48.5	T4L275	373	456	473
	Top / Platte: Mineralux	TMJ2140	580	580	580
L.140 - H.50 - P.50	Top / Platte: Mineralsolid	TMZ2140			
	2 doors, 2 drawers 2 Türen, 2 Schubladen				
	Washbasin / Unterschrank 081				
	Washbasin unit L.70 H.48.5 Waschtischuntersch. L.70 H.48.5	T4L275	373	456	473
	Washbasin unit L.70 H.48.5 Waschtischuntersch. L.70 H.48.5	T4LA75	245	326	343
	Top / Platte: Mineralux	TMJ2140	580	580	580
L.140 - H.50 - P.50	Top / Platte: Mineralsolid	TMZ2140			
	4 drawers 4 Schubladen				
	Washbasin / Unterschrank 082				
	Washbasin unit L.70 H.48.5 Waschtischuntersch. L.70 H.48.5	T4L275	373	456	473
	Washbasin unit L.70 H.48.5 Waschtischuntersch. L.70 H.48.5	T4L275	373	456	473
	Top / Platte: Mineralux	TMJ2140	580	580	580
L.140 - H.50 - P.50	Top / Platte: Mineralsolid	TMZ2140			

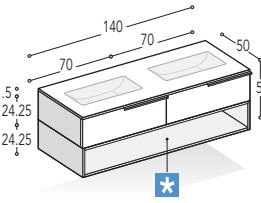

SURCHARGE FOR METAL DRAWERS SEE ON THE SINGLE UNIT PAGE
AUFPREIS FÜR METALLSCHUBLADEN SIEHE AUF DER SEITE DER EINZELNEN UNTERTEILE

Element Element	Description Beschreibung	Code Art.-Nr.	Wooden Finish Holzausführung	Matt Lacquered Matt Lackiert	Glossy Lacquered Hochglanz Lackiert
	2 drawers, 1 open unit 2 Schubladen, 1 offenes Element				
	Washbasin / Unterschrank 083				
	Washbasin unit L.70 H.48.5 Waschtischuntersch. L.70 H.48.5	T2L175	263	306	314
	Washbasin unit L.70 H.48.5 Waschtischuntersch. L.70 H.48.5	T2L175	263	306	314
	Open unit L.140 H.24.25 Offenes Element L.140 H.24.25	T2VG1405	264	571	637
	Top / Platte: Mineralux	TMJ2140	580	580	580
L.140 - H.50 - P.50	Top / Platte: Mineralsolid	TMZ2140			



SURCHARGE FOR METAL DRAWERS SEE ON THE SINGLE UNIT PAGE
 AUFPREIS FÜR METALLSCHUBLADEN SIEHE AUF DER SEITE DER EINZELNEN UNTERTEILE



NO MIXERS WITH POP UP
 ARMATUREN MIT CLOU SIND NICHT MONTIERBAR

L.70 - Central basin / Becken in der Mitte

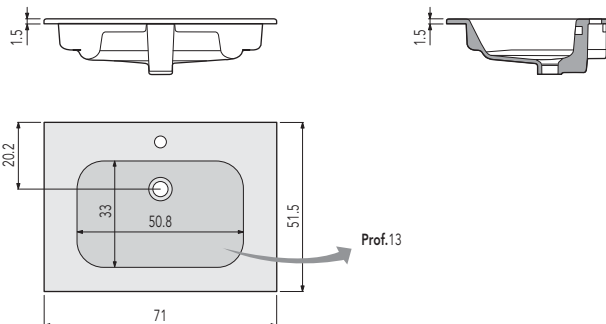

Element Element	Description Beschreibung	Code Art.-Nr.	Wooden Finish Holzausführung	Matt Lacquered Matt Lackiert	Glossy Lacquered Hochglanz Lackiert
--------------------	-----------------------------	------------------	---------------------------------	---------------------------------	--

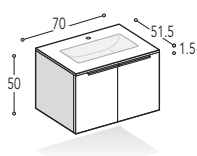

Washbasin / Unterschrank 084

Washbasin unit L.70 H.48.5 Waschtischuntersch. L.70 H.48.5	T4LA75	245	326	343

Ceramic top Keramik Top	TCC070	338	338	338
----------------------------	---------------	------------	------------	------------

L.70 - H.50 - P.51.5

2 drawers
2 Schubladen

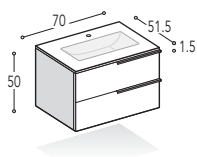

Washbasin / Unterschrank 085

Washbasin unit L.70 H.48.5 Waschtischuntersch. L.70 H.48.5	T4L275	373	456	473

Ceramic top Keramik Top	TCC070	338	338	338
----------------------------	---------------	------------	------------	------------

L.70 - H.50 - P.51.5

1 drawer, 1 open unit
1 Schublade, 1 offenes Element

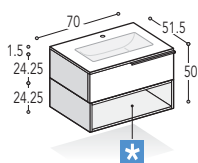

Washbasin / Unterschrank 086

Washbasin unit L.70 H.24.25 Waschtischuntersch. L.70 H.24.25	T2L175	263	306	314
Open unit L.70 H.24.25 Offenes Element L.70 H.24.25	T2VG705	168	349	387

Ceramic top Keramik Top	TCC070	338	338	338
----------------------------	---------------	------------	------------	------------

L.70 - H.50 - P.51.5

N.B.: UN-DRILLED TOPS ON REQUEST / AUF ANFRAGE TOP OHNE ARMATURBOHRUNG



SURCHARGE FOR METAL DRAWERS SEE ON THE SINGLE UNIT PAGE
 AUFPREIS FÜR METALLSCHUBLADEN SIEHE AUF DER SEITE DER EINZELNEN UNTERTEILE



NO MIXERS WITH POP UP
 ARMATUREN MIT CLOU SIND NICHT MONTIERBAR

L.90 - Central basin / Becken in der Mitte

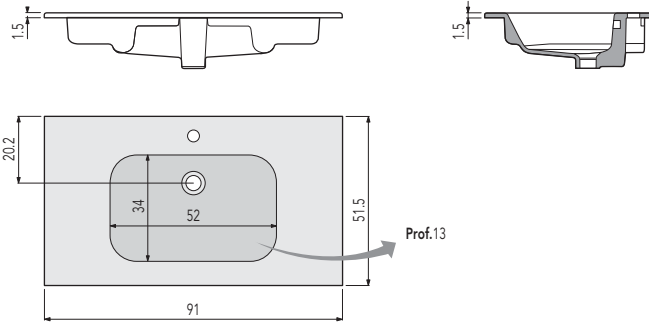

Element Element	Description Beschreibung	Code Art.-Nr.	Wooden Finish Holzausführung	Matt Lacquered Matt Lackiert	Glossy Lacquered Hochglanz Lackiert
	2 doors 2 Türen				
	Washbasin / Unterschrank 087				
	Washbasin unit L.90 H.48.5 Waschtischuntersch. L.90 H.48.5	T4LA95	276	369	387
	Ceramic top Keramik Top	TCC090	428	428	428
L.90 - H.50 - P.51.5					
	2 drawers 2 Schubladen				
	Washbasin / Unterschrank 088				
	Washbasin unit L.90 H.48.5 Waschtischuntersch. L.90 H.48.5	T4L295	425	519	538
	Ceramic top Keramik Top	TCC090	428	428	428
L.90 - H.50 - P.51.5					
	1 drawer, 1 open unit 1 Schublade, 1 offenes Element				
	Washbasin / Unterschrank 089				
	Washbasin unit L.90 H.48.5 Waschtischuntersch. L.90 H.48.5	T2L195	295	344	353
	Open unit L.90 H.24.25 Offenes Element L.90 H.24.25	T2VG905	194	412	459
	Ceramic top Keramik Top	TCC090	428	428	428
L.90 - H.50 - P.51.5					

N.B.: UN-DRILLED TOPS ON REQUEST / AUF ANFRAGE TOP OHNE ARMATURBOHRUNG



SURCHARGE FOR METAL DRAWERS SEE ON THE SINGLE UNIT PAGE
 AUFPREIS FÜR METALLSCHUBLADEN SIEHE AUF DER SEITE DER EINZELNEN UNTERTEILE



NO MIXERS WITH POP UP
 ARMATUREN MIT CLOU SIND NICHT MONTIERBAR

L.105 - Central basin / Becken in der Mitte

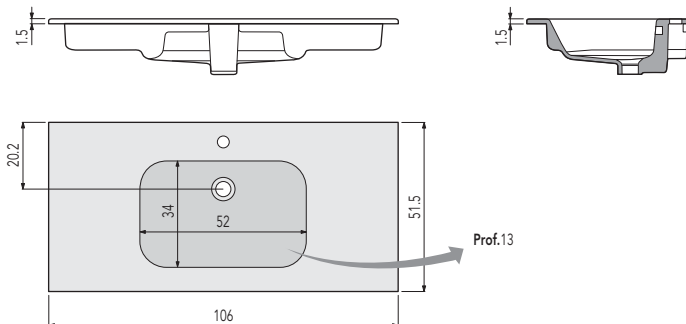

Element Element	Description Beschreibung	Code Art.-Nr.	Wooden Finish Holzausführung	Matt Lacquered Matt Lackiert	Glossy Lacquered Hochglanz Lackiert
	2 drawers 2 Schubladen				
<p>N.B. - Central basin N.B. - Becken in der Mitte</p>	Washbasin / Unterschrank 090				
	Washbasin unit L.105 H.48.5 Waschtischuntersch. L.105 H.48.5	T4L2105	481	585	605
	Ceramic top Keramik Top	TCC105	494	494	494
L.105 - H.50 - P.51.5					

	1 drawer, 1 open unit 1 Schublade, 1 offenes Element				
<p>N.B. - Central basin N.B. - Becken in der Mitte</p>	Washbasin / Unterschrank 091				
	Washbasin unit L.105 H.48.5 Waschtischuntersch. L.105 H.48.5	T2L1105	330	384	394
	Open unit L.105 H.24.25 Offenes Element L.105 H.24.25	T2VG1055	214	460	512
	Ceramic top Keramik Top	TCC105	494	494	494
L.105 - H.50 - P.51.5					

N.B.: UN-DRILLED TOPS ON REQUEST / ANFRAGE TOP OHNE ARMATURBOHRUNG



SURCHARGE FOR METAL DRAWERS SEE ON THE SINGLE UNIT PAGE
 AUFPREIS FÜR METALLSCHUBLADEN SIEHE AUF DER SEITE DER EINZELNEN UNTERTEILE



NO MIXERS WITH POP UP
 ARMATUREN MIT CLOU SIND NICHT MONTIERBAR

L.105 - Lh or Rh basin / Becken RE oder LI

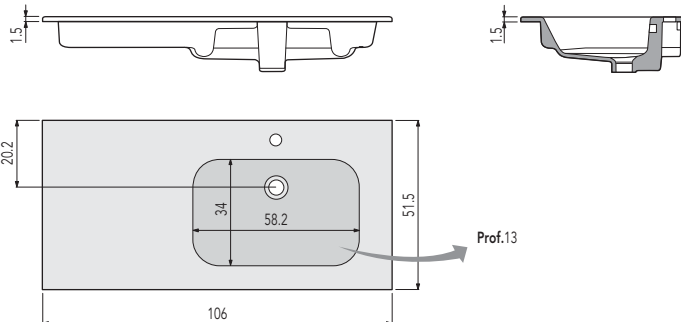

Element Element	Description Beschreibung	Code Art.-Nr.	Wooden Finish Holzausführung	Matt Lacquered Matt Lackiert	Glossy Lacquered Hochglanz Lackiert
--------------------	-----------------------------	------------------	---------------------------------	---------------------------------	--

2 drawers
2 Schubladen

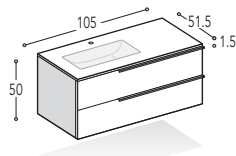

Washbasin / Unterschrank 092

Washbasin unit L.105 H.48.5
Waschtischuntersch. L.105 H.48.5

T4L2105	481	585	605
---------	-----	-----	-----

Lh Ceramic top
Keramik Top LI

TCS105	494	494	494
--------	-----	-----	-----

L.105 - H.50 - P.51.5

2 drawers
2 Schubladen

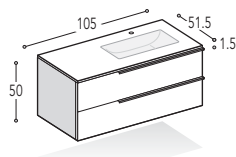

Washbasin / Unterschrank 093

Washbasin unit L.105 H.48.5
Waschtischuntersch. L.105 H.48.5

T4L2105	481	585	605
---------	-----	-----	-----

Rh Ceramic top
Keramik Top RE

TCD105	494	494	494
--------	-----	-----	-----

L.105 - H.50 - P.51.5

1 drawer, 1 open unit
1 Schublade, 1 offenes Element

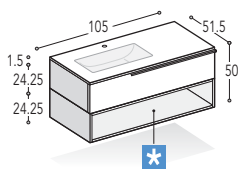

Washbasin / Unterschrank 094

Washbasin unit L.105 H.24.25
Waschtischuntersch. L.105 H.24.25
Open unit L.105 H.24.25
Offenes Element L.105 H.24.25

T2L1105	330	384	394
T2VG1055	214	460	512

Lh Ceramic top
Keramik Top LI

TCS105	494	494	494
--------	-----	-----	-----

L.105 - H.50 - P.51.5

1 drawer, 1 open unit
1 Schublade, 1 offenes Element

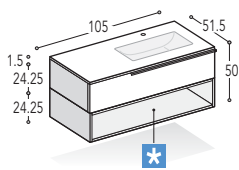

Washbasin / Unterschrank 095

Washbasin unit L.105 H.24.25
Waschtischuntersch. L.105 H.24.25
Open unit L.105 H.24.25
Offenes Element L.105 H.24.25

T2L1105	330	384	394
T2VG1055	223	460	512

Rh Ceramic top
Keramik Top RE

TCD105	494	494	494
--------	-----	-----	-----

L.105 - H.50 - P.51.5



SURCHARGE FOR METAL DRAWERS SEE ON THE SINGLE UNIT PAGE
AUFPREIS FÜR METALLSCHUBLADEN SIEHE AUF DER SEITE DER EINZELNEN UNTERTEILE



NO MIXERS WITH POP UP
ARMATUREN MIT CLOU SIND NICHT MONTIERBAR

L.120 - Central basin / Becken in der Mitte

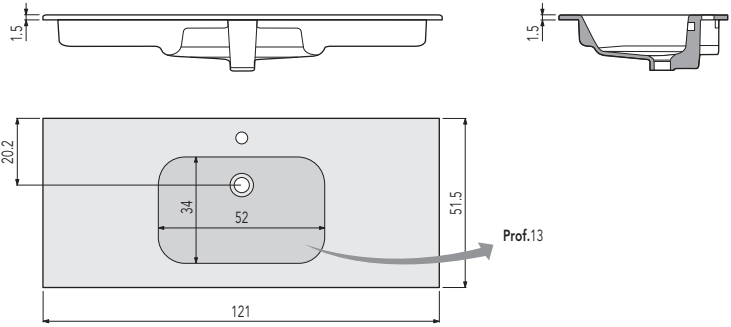

Element Element	Description Beschreibung	Code Art.-Nr.	Wooden Finish Holzausführung	Matt Lacquered Matt Lackiert	Glossy Lacquered Hochglanz Lackiert
--------------------	-----------------------------	------------------	---------------------------------	---------------------------------	--

2 drawers
2 Schubladen

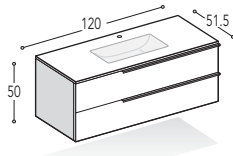

Washbasin / Unterschrank 096

Washbasin unit L.120 H.48.5
Waschtischuntersch. L.120 H.48.5

T4L2125	517	630	651

Ceramic top
Keramik Top

TCC120	569	569	569
---------------	------------	------------	------------

L.120 - H.50 - P.51.5

1 drawer, 1 open unit
1 Schublade, 1 offenes Element

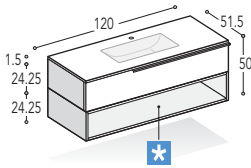

Washbasin / Unterschrank 098

Washbasin unit L.120 H.24.25
Waschtischuntersch. L.120 H.24.25

Open unit L.120 H.24.25
Offenes Element L.120 H.24.25

T2L1125	362	420	431
T2VG1205	235	508	566

Ceramic top
Keramik Top

TCC120	569	569	569
---------------	------------	------------	------------

L.120 - H.50 - P.51.5

N.B.: UN-DRILLED TOPS ON REQUEST / AUF ANFRAGE TOP OHNE ARMATURBOHRUNG



SURCHARGE FOR METAL DRAWERS SEE ON THE SINGLE UNIT PAGE
AUFPREIS FÜR METALLSCHUBLADEN SIEHE AUF DER SEITE DER EINZELNEN UNTERTEILE



NO MIXERS WITH POP UP
ARMATUREN MIT CLOU SIND NICHT MONTIERBAR

L.120 - With 2 Basins / 2 Becken

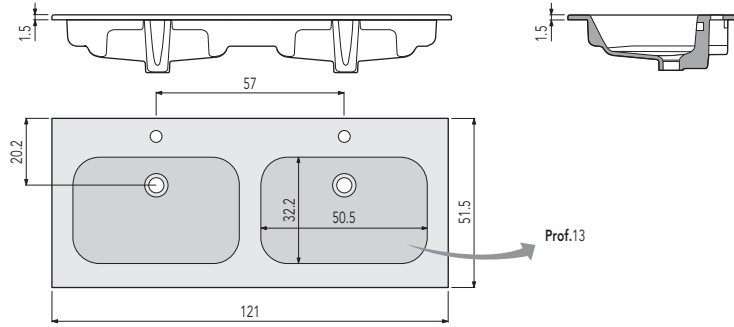

Element Element	Description Beschreibung	Code Art.-Nr.	Wooden Finish Holzausführung	Matt Lacquered Matt Lackiert	Glossy Lacquered Hochglanz Lackiert
--------------------	-----------------------------	------------------	---------------------------------	---------------------------------	--

2 drawers
2 Schubladen

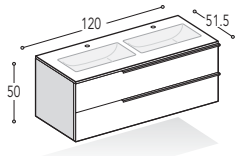

Washbasin / Unterschrank 097

Washbasin unit L.120 H.48.5
Waschtischuntersch. L.120 H.48.5

T4L2125	517	630	651
----------------	------------	------------	------------

Ceramic top
Keramik Top

TC2120	620	620	620
---------------	------------	------------	------------

L.120 - H.50 - P.51.5

1 drawer, 1 open unit
1 Schublade, 1 offenes Element

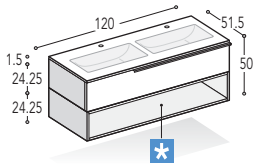

Washbasin / Unterschrank 099

Washbasin unit L.120 H.24.25

Waschtischuntersch. L.120 H.24.25

Open unit L.120 H.24.25

Offenes Element L.120 H.24.25

T2L1125	362	420	431
----------------	------------	------------	------------

T2VG1205	235	508	566
-----------------	------------	------------	------------

Ceramic top
Keramik Top

TC2120	620	620	620
---------------	------------	------------	------------

L.120 - H.50 - P.51.5

N.B.: UN-DRILLED TOPS ON REQUEST / AUF ANFRAGE TOP OHNE ARMATURBOHRUNG



SURCHARGE FOR METAL DRAWERS SEE ON THE SINGLE UNIT PAGE
 AUFPREIS FÜR METALLSCHUBLADEN SIEHE AUF DER SEITE DER EINZELNEN UNTERTEILE



NO MIXERS WITH POP UP
 ARMATUREN MIT CLOU SIND NICHT MONTIERBAR



L.45

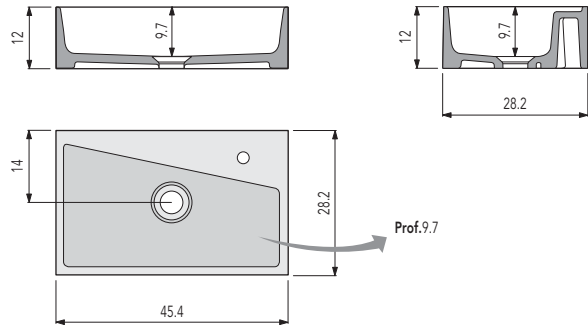

Element Element	Description Beschreibung	Code Art.-Nr.	Wooden Finish Holzausführung	Matt Lacquered Matt Lackiert	Glossy Lacquered Hochglanz Lackiert
--------------------	-----------------------------	------------------	---------------------------------	---------------------------------	--

Washbasin unit "Lavamani", 1 RH/LH door, 1 shelf
 Unterschrank "Lavamani", 1 Tür Re/Li, 1 Boden

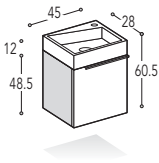

Hanging unit Hängeschrank	T4LA42	163	238	249
Washbasin Waschbecken	LAM45	248	248	248

L.45 - H.60.5 - P.28



L.60

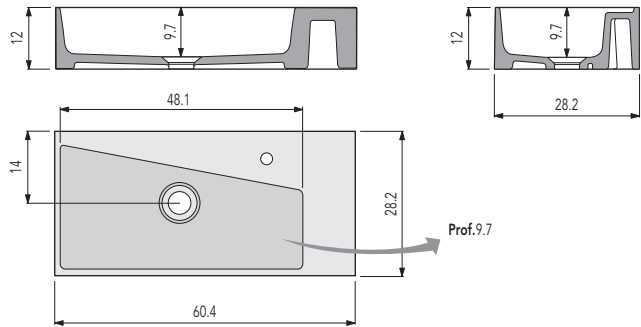

Washbasin unit "Lavamani", 1 RH/LH door
 1 side open unit
 Unterschrank "Lavamani", 1 Tür Re/Li
 1 seitlich offenes Element

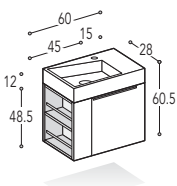

Hanging unit Hängeschrank	T4LA62D	286	413	436
Washbasin Waschbecken	LAM60	297	297	297

L.60 - H.60.5 - P.28

Washbasin unit "Lavamani", 1 LH door, 1 shelf
 1 side open unit
 Unterschrank "Lavamani", 1 Tür Li, 1 Boden
 1 seitlich offenes Element

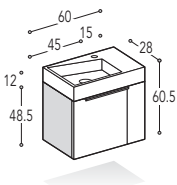

Hanging unit Hängeschrank	T4LA62S	286	413	436
Washbasin Waschbecken	LAM60	297	297	297

L.60 - H.60.5 - P.28

N.B.: UN-DRILLED TOPS ON REQUEST / AUF ANFRAGE TOP OHNE ARMATURBOHRUNG

Element Element	Description Beschreibung	Code Art.-Nr.	Wooden Finish Holzausführung	Matt Lacquered Matt Lackiert	Glossy Lacquered Hochglanz Lackiert
--------------------	-----------------------------	------------------	---------------------------------	---------------------------------	--

	Storage mirror 1 RH-LH door (2 glass shelves) Spiegeloberschrank 1 Re-Li Tür (2 Glasböden)	P. 10.6 T7PS41	288	316	320
	double-sided mirror doors / beidseitige Spiegeltür				

N.B. - LAMP EXCLUDED / OHNE BELEUCHTUNG

L.45 - H.70 - P.10.6

	Storage mirror 2 doors (2 glass shelves) Spiegeloberschrank 2 Türen (2 Glasböden)	P. 10.6 T7PS61D	437	453	457
	double-sided mirror doors / beidseitige Spiegeltür				

N.B. - LAMP EXCLUDED / OHNE BELEUCHTUNG

L.60 - H.70 - P.10.6

	Storage mirror 2 doors (2 glass shelves) Spiegeloberschrank 2 Türen (2 Glasböden)	P. 10.6 T7PS61S	437	453	457
	double-sided mirror doors / beidseitige Spiegeltür				

N.B. - LAMP EXCLUDED / OHNE BELEUCHTUNG

L.60 - H.70 - P.10.6

"SAE" MIRROR / SPIEGEL "SAE" - L.45/60

"SAE" mirror H.70
Safety
Spiegel "SAE" H.70
Sicherheitsspiegel

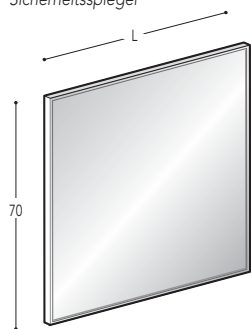

L. 45	SAE745	164
L. 60	SAE760	186

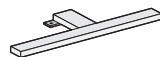

"TIME" light L.28
Beleuchtung "TIME" L.28
code/Art.-Nr. **LAMPT3 - 6W - IP44**
€ **84**

N.B. - ADDITIONAL COMPATIBLE LIGHTS AND SPOTS (page 106) / WEITERE KOMPATIBELE LAMPEN UND STRAHLER (Seite 106)

TOP CATEGORY / TOP KATEGORIE



1

: 2

- M** CARRARA
- T** BEIGE SAVANA
- T** VERDE LIGURIA
- T** ROSA TOSCANA
- T** BIANCO AOSTA

- T** ROSA PIEMONTE
- T** GIALLO MAYA
- T** NACARADO

2

: 2

- M** PORTOGALLO
- M** VERDE GUATEMALA
- T** MADREPERLA
- T** DIAMANTE
- T** GRIS ANTRACITA

- T** CENIZA
- T** SABBIA
- T** BERING
- *T** GREY

3

: 2

- T** STAR LIGHT BIANCO
- T** STAR LIGHT NERO
- T** BIANCO ZEUS
- T** MOKA
- T** TAO

- *T** BIANCO NUVOLA
- *T** BIANCO RIVER
- *T** YUKON
- *T** AMAZON

J

: 1.5

MINERALUX
Glossy white / Weiss Hochglanz

Z

: 1.5

MINERALSOLID
Matt white / Weiss matt

T Technical marble
Technischer Marmor

M Marble
Marmor

*** ONLY** matt finish
NUR matte Ausführung

<p>K A</p>  <p>AQUATEK Th./St.1.2 / 12 cm Matt white / Weiss matt</p>	<p>N</p>  <p>NOBILITATO BARRIERATO Th.1.2 / 12 cm NOBILITATO BARRIERATO St.1.2 / 12 cm</p>
<p>S</p>  <p>EXTRA CLEAR SANDGLASS Th.1 cm EXTRA HELLES SANDGLAS St.1 cm</p> <p>For the colours see colour swatch Für die Farben siehe Musterkarte</p>	<p>U</p>  <p>EXTRA CLEAR GLASS Th.1 cm EXTRA HELLES GLAS St.1 cm</p> <p>For the colours see colour swatch Für die Farben siehe Musterkarte</p>
<p>5</p>  <p>MATT LACQUERED Th.1.2 cm MATT LACKIERT St.1.2 cm</p> <p>For the colours see colour swatch Für die Farben siehe Musterkarte</p>	<p>7</p>  <p>GLOSSY LACQUERED Th.1.2 cm HOCHGLANZ LACKIERT St.1.2 cm</p> <p>For the colours see colour swatch Für die Farben siehe Musterkarte</p>
<p>Q</p>  <p>QUARZO RESINA Th./St.1.2 cm</p> <p>5 colours/5 Farben: REDENTORE LIDO RIALTO ACCADEMIA SAN MARCO</p>	<p>X</p>  <p>GRES Th./St.1.2 cm</p> <p>4 colours/4 Farben: NIEVE PHEDRA BARRO NERO</p>
<p>W</p>  <p>GRES Th./St.1.4 cm</p> <p>8 colours/8 Farben: GS1 GS2 GS3 GS4 GS5 GS6 GS7 GS8</p>	<p>Y</p>  <p>MINERALMARBLE MINERALMARMOR</p> <p>Glossy white / Weiss Hochglanz</p>

CHARACTERISTICS OF TOPS / EIGENSCHAFTEN DER ABDECKPLATTEN



> MINERALUX TOP (glossy white)

Mineralux is a material made up of 75% natural minerals (calcium carbonates and aluminium trihydrates) and 25% polyester resin. The surface coating of gelcoat film is polyester acrylate, which has excellent resistance. The aesthetic and mechanical characteristics of this material make it suitable for furnishing bathrooms and public places. **Mineralux** is a highly versatile material that can take on many shapes.

DAILY CARE: To remove scale, grime and most stains wipe the surface with soapy water or common non-abrasive detergents using a cotton cloth or non-abrasive sponge, then rinse well. Recommended products: ACE cream gel, CIF gel, AIAx, to be used with a non-abrasive sponge or cotton cloth.

PREVENTING DAMAGE: When cleaning avoid harsh detergents and scourers. **Mineralux** has good heat resistant qualities, however avoid placing hot objects on the surface. Avoid the use of harsh chemicals such as acetone, trielin and strong acids or bases. Extended contact with some substances such as ink, cosmetics and dyes may stain the surface. Do not place burning cigarettes on the surface and do not use the surface as a cutting board.

REPAIRING A DAMAGED SURFACE: Inappropriate use may result in invisible damage to the surface. Deep scratches, minor chipping and stubborn stains can often be repaired with basic maintenance. If the gelcoat film has not been damaged through its entire depth simply sand with very fine (800-100 µm) sandpaper until the surface is smooth. To restore original shine use a polishing paste or polish (a car body polish is suitable) following the manufacturer's recommendations.

> ABDECKPLATTEN AUS MINERALUX (weiß glänzend)

Mineralux ein Material das 75% aus natürlichen, gemischten Mineralien (Kalziumkarbonate und Aluminiumtrihydrate) und 25% Polyesterharz besteht. Der Gelcoat-Film, mit dem die Materialoberfläche beschichtet ist, besteht aus Polyesteracrylat; dadurch erhält man eine hervorragende Widerstandsfähigkeit. Dank seiner Ästhetik und seiner chemischen und mechanischen Eigenschaften ist dieses Material bestens zur Einrichtung von Badezimmern und von öffentlichen Räumlichkeiten geeignet. **Mineralux** ist ein sehr vielfältiges Material, das die Entwicklung von zahlreichen Formen ermöglicht.

TÄGLICHE PFLEGE: Um die meisten Flecken, Kalk- und Schmutzreste, die sich an der Oberfläche ansammeln, zu beseitigen, Seifenwasser bzw. gewöhnliche, nicht abrasive Reinigungsmittel und einen weichen Schwamm (keine Scheuerschwämme) oder ein Baumwolltuch verwenden und die Oberfläche gut nachspülen. Empfohlene Produkte sind ACE Creme Gel, CIF Gel oder AIAx, die mit einem nicht scheuernden Schwamm oder einem Baumwolltuch zu verwenden sind. **BESCHÄDIGUNGEN VORBEUGEN:** Für die Reinigung keine Scheuermittel und -schwämme verwenden. **Mineralux** ist besonders wärmebeständig, man sollte aber dennoch keine heißen Gegenstände auf die Oberfläche abstellen. Keine aggressiven Chemikalien wie Azeton, Trichlorethen und starke Säuren und Laugen verwenden. Einige Stoffe wie Tinte, Kosmetika und Farben können bei längerem Kontakt mit dem Material auf die Oberfläche abfärben. Keine angezündeten Zigaretten ablegen und nicht direkt auf der Oberfläche schneiden.

WIE MAN EVENTUELLE BESCHÄDIGUNGEN AUSBESSERT: Ein unsachgemäßer Gebrauch kann sichtbare Defekte an der Oberfläche verursachen; durch eine einfache Wartung können oft tiefe Kratzer, leichte Abspalterungen und hartnäckige Flecken beseitigt werden. Wenn der Gelcoatfilm nicht vollständig beschädigt wurde, reicht es aus, wenn man diesen mit sehr feinem Schleifpapier (800-1000 µm) schleift, bis die Oberfläche gleichmäßig wird. Um den ursprünglichen Glanz wieder herzustellen, eine Polierpaste bzw. Polierwachs verwenden (Produkte für die Reinigung von Fahrzeugkarosserien sind besonders geeignet); hierfür die Anweisungen des Herstellers beachten.



> MINERALSolid TOP (matt white)

MineralSolid comprises 70% natural minerals (calcium carbonates and aluminium trihydrates) and 30% polyester resin. The gelcoat film (800 -1000 µm) surface coating is a polyester acrylate that gives a **matt finish**. The particular feature of this coating lies in the possibility to repair the surface, as for solid surface materials. **MineralSolid** is a highly versatile material used to make several types of articles.

DAILY CARE: Taking care of **MineralSolid** is quick and simple. Just clean the surface with soapy water or a common detergent to remove most stains and residue. Gel or abrasive detergents are recommended, applied with a Scotch Brite® sponge. Rinse the area carefully; this will maintain the original matt finish that distinguishes **MineralSolid**.

PREVENTING DAMAGE: The surface is effectively resistant to stains in general; however, do not use aggressive chemical products such as acetone, trichloroethylene, strong acids or bases. Some substances such as ink, cosmetics and hair colours may stain if in prolonged contact with a **MineralSolid** surface; the same applies to lit cigarettes: all these stains can be easily removed by following the instructions below.

REMOVE STUBBORN STAINS, SCRATCHES AND BURNS: Surface damage such as scratches, cigarette burns and stubborn stains can be repaired so that the original surface is restored to its initial beauty by simply following these instructions: small superficial damage can be repaired with a Scotch Brite® (3M regd. trademark) abrasive sponge or a common abrasive detergent. If the damage is still visible, go over the surface with very fine sandpaper.

> ABDECKPLATTEN AUS MINERALSO-LID (weiß matt)

MineralSolid ist ein Material das 70% aus natürlichen, gemischten Mineralien (Kalziumkarbonate und Aluminiumtrihydrate) und 30% Polyesterharz besteht. Der Gelcoat-Film (800 -1000 µm) dem die Materialoberfläche beschichtet ist, besteht aus Polyesteracrylat und verleiht ein **mattes Finish**. Diese Beschichtung gestattet die Reparatur der Oberfläche wie bei einem Solid-Surface-Produkt. **MineralSolid** ist ein sehr vielfältiges Material, mit dem man zahlreiche Artikel anfertigen kann.

TÄGLICHE PFLEGE: Die Pflege von **MineralSolid** ist schnell und einfach. Man muss nur die Oberfläche mit Seifenwasser oder handelsüblichen Reinigungsmitteln behandeln, um den Großteil der Flecken und des Schmutzes von der Oberfläche zu entfernen. Besonders empfehlenswert sind Gelfeinerer oder Scheuermittel, die mit einem Scotch Brite® - Scheuerschwamm aufgetragen werden. Den behandelten Bereich anschließend gut abspülen; auf diese Weise bleibt das matte Originalfinish der Oberfläche, das Unterscheidungsmerkmal von **MineralSolid**, erhalten. **BESCHÄDIGUNGEN VORBEUGEN:** die Oberfläche ist besonders widerstandsfähig gegen Flecken im Allgemeinen; dennoch wird vom Gebrauch von aggressiven Chemikalien wie Azeton, Trichlorethylen, Säuren oder starken Laugen abgeraten. Einige Substanzen wie Tinte, Kosmetika und Farbstoffe können bei längerem Kontakt mit dem Material Verfärbungen auf der Oberfläche von **MineralSolid** hinterlassen, ebenso brennende Zigaretten: das Ganze kann jedoch unter Befolgung der folgenden Ratschläge entfernt werden.

ENTFERNEN VON HARTNÄCKIGEN FLECKEN, KRATZERN UND BRANDFLECKEN: Durch Befolgung dieser Hinweise können Oberflächenbeschädigungen wie Kratzer, Verbrennungen durch Zigaretten und hartnäckige Flecken behoben werden, damit die Oberfläche wieder ihre ursprüngliche Schönheit erhält: kleinere Schäden können entfernt werden, indem die Oberfläche mit einem Scheuerschwamm von Scotch Brite® (eingetragenes Markenzeichen 3M) und einem herkömmlichen Scheuermittel behandelt wird. Den beschädigten Bereich oberflächlich abschleifen. Sollte der Schaden immer noch sichtbar sein, die Behandlung mit sehr feinem Schleifpapier wiederholen.



> CRYSTAL TOP

1cm thick extra clear **crystal tops** come in any of the colours in the Ideagroup colour chart and with two finishes: glossy or matt sanded.

> INSTALLATION: To install **glass tops** use exclusively **clear neutral non-acetic silicone** so as not to corrode the coloured surface.

> CARE AND MAINTENANCE: **Glass**, tops and glass surfaces should be cleaned with a soft cloth and neutral, non-abrasive liquid detergents.

> TO BE AVOIDED: Do not use abrasive detergents or products like trichloroethylene, acetone and solvents in general.

> ABDECKPLATTEN AUS KRISTALLGLAS

Die 1 cm starken **Tops aus extrahellem Kristallglas** sind in den Varianten der Ideagroup- Farbpalette und in zwei Ausführungen erhältlich.

> MONTAGE: Für eine korrekte Montage der **Kristallglasplatten** ausschließlich **neutrales, säurefreies, durchsichtiges Silikon**, verwenden, um die Korrosion der farbigen Oberfläche zu vermeiden.

> REINIGUNG UND PFLEGE: Für die Reinigung der Platte und der Oberflächen aus **Kristallglas** empfehlen wir die Verwendung eines weichen Tuchs und von neutralen, nicht scheuernden Flüssigreinigern.

> UNBEDINGT BEACHTEN: Scheuermittel und Produkte wie Trichlorethylen, Azeton und Lösungsmittel im Allgemeinen sollten nicht verwendet werden.

CHARACTERISTICS OF TOPS / EIGENSCHAFTEN DER ABDECKPLATTEN



> AQUATEK TOPS

Aquatek tops are available 1.2 and 12 cm thick. Aquatek is a solid combination of natural minerals and 100% acrylic resin, which remains unaffected by time and use and keeps its original white colour.

> **INSTALLATION:** To install **Aquatek** tops use exclusively **clear neutral non-acetic silicone** so as not to corrode the surface.

> **CARE AND MAINTENANCE:** To remove stains, limescale deposits and soil from **Aquatek**, tops simply wipe the surface with a soft cotton cloth and water with soap or standard non-abrasive detergents. Scratches or stubborn stains can be removed with a scourer (provided with the Aquatek top) or 1000 grit sandpaper.

> **DO NOT:** use products like trichloroethylene, acetone and chemical products that are particularly aggressive. Do not place hot objects or burning cigarettes directly on the top.

> ABDECKPLATTEN AUS AQUATEK

Die Abdeckplatten aus **Aquatek** sind in den Stärken 1,2 und 12 cm erhältlich; es handelt sich um eine feste Verbindung aus natürlichen, mineralischen Füllstoffen und Acrylharz 100%; dadurch behält das Material seine Eigenschaften und seine ursprüngliche weiße Farbe unverändert bei.

> **MONTAGE:** Für eine korrekte Montage der **Aquatekplatten** muss man **unbedingt neutrales, säurefreies, durchsichtiges Silikon** verwenden, um Korrosionen der Oberfläche zu vermeiden.

> **REINIGUNG UND PFLEGE:** Um Flecken, Kalkstein und Schmutz von den **Aquatekplatten** zu entfernen sollte man die Oberfläche mit Seifenwasser oder handelsüblichen, nicht abrasiven Reinigungsmitteln säubern; weiche Baumwolltücher verwenden. Bei Kratzern oder hartnäckigen Flecken den (mitgelieferten) Scheuerschwamm bzw. Schleifpapier Korngröße 1000 verwenden.

> **UNBEDINGT BEACHTEN:** Auf keinen Fall Produkte wie Trichloräthylen, Azeton und besonders aggressive Chemikalien verwenden. Auf keinen Fall glühende Gegenstände und Zigaretten auf die Oberfläche legen.



> NATURAL AND ENGINEERED MARBLE TOPS

Natural marble tops come in the standard thickness of 2 cm. Marble is a natural calcareous stone made from calcium, silica, iron carbonates and other minerals whose varying combination determines different colours and structural characteristics. Small imperfections or differences in colour or texture compared to the sample cannot be considered faults, as they testify to the typical characteristics of a natural product.

Engineered marble tops are available in the standard thickness of 2 cm and are obtained by combining quartz and marble inerts with colouring agents to create various types of finishes and chromatic effects. The final result is characterized by a perfectly uniform colour, which differentiates engineered marble from natural marble.

> **INSTALLATION:** To install **natural and engineered marble** tops use exclusively clear neutral non-acetic silicone so as not to corrode the surface. Once installed, the top should be finished with a protective stain-resistant coating (recommended product "FILA MP/90").

> **CARE AND MAINTENANCE:** **Natural and engineered marble** tops should be cleaned with a soft damp cloth. To remove acid stains (caused by cosmetics or similar products) apply a thin layer of "FILAKRISTAL", let it dry and then wipe off with a sponge. Limescale stains can be removed with "POLISH" (specific for marble).

> **TO BE AVOIDED:** Do not use scourers or products like trichloroethylene, acetone or chemical products that are particularly aggressive. Do not place hot objects or burning cigarettes directly on the top.

> ABDECKPLATTEN AUS NATÜRLICHEM und TECHNISHEM MARMOR

Die Abdeckplatten aus **natürlichem Marmor** sind serienmäßig in der Stärke 2 cm erhältlich; es handelt sich um kalkhaltige, natürliche Gesteine, die aus Kalziumkarbonat, Silizium, Eisen und anderen Mineralien bestehen; die unterschiedlichen Kombinationen dieser Stoffe führen zu verschiedenen Farbönen und Strukturen. Kleine Unregelmäßigkeiten, eventuelle Farbabweichungen bzw. Dichtigkeitsunterschiede der Oberfläche im Vergleich zum Muster sind als Vorzüge und nicht als Mängel zu betrachten, da es sich um typische Eigenschaften natürlicher Produkte handelt.

Die Abdeckplatten aus **technischem Marmor** sind serienmäßig in der Stärke 2 cm erhältlich. Sie entstehen durch ein Fertigungsverfahren, bei dem Quarz- und Marmorteilchen mit Farbstoffen vermischt werden; dadurch erhält man verschiedene Nuancen und Farbeffekte. Das Endergebnis ist eine völlig gleichmäßige Farbe; durch diese Eigenschaft unterscheidet sich technischer Marmor vom natürlichen Marmor.

> **MONTAGE:** Für eine korrekte Montage von **natürlichem** bzw. **technischem Marmor** muss man unbedingt neutrales, säurefreies, durchsichtiges Silikon verwenden, um Korrosionen der Oberfläche zu vermeiden. Nach Beendigung der Montage sollte eine Fleckenschutzbehandlung durchgeführt werden (empfohlenes Produkt "FILA MP/90").

> **REINIGUNG UND PFLEGE:** Für die Reinigung von **natürlichem** und **technischem Marmor** empfiehlt man die Verwendung eines in etwas Wasser getränkten, weichen Tuchs. Flecken sauren Ursprungs (Kosmetika und ähnliche) können durch Auftragen von "FILAKRISTAL" beseitigt werden; das Produkt ist nach dem Trocknen mit einem Schwamm zu entfernen. Kalksteinrückstände können mit "POLISH" (Marmor-Formel) beseitigt werden.

> **UNBEDINGT BEACHTEN:** Keine abrasiven Pads und Produkte wie z.B. Trichloräthylen, Azeton und besonders aggressive Chemikalien verwenden. Auf keinen Fall glühende Gegenstände und Zigaretten auf die Oberfläche legen.



> STONWARE TOPS

Stoneware tops are available 1.2 cm thick. **Stoneware** is a particularly resistant, low-porosity ceramic particularly suitable for daily use. It is made from a plastic mixture of clay, feldspar and quartz. The clay that is used to make stoneware resists temperatures up to 1250°C.

> **INSTALLATION:** To install **Stoneware** tops use exclusively clear neutral non-acetic silicone so as not to corrode the surface. Once installed, the top should be finished with a protective stain-resistant coating (recommended product "FILA MP/90").

> **CARE AND MAINTENANCE:** **Stoneware** tops should be cleaned with a soft damp cloth. To remove acid stains (caused by cosmetics or similar products) apply a thin layer of "FILAKRISTAL", let it dry and then wipe off with a sponge. Limescale stains can be removed with "POLISH" (specific for marble).

> **TO BE AVOIDED:** Do not use scourers or products like trichloroethylene, acetone or chemical products that are particularly aggressive. Do not place hot objects or burning cigarettes directly on the top.

> STEINZEUGPLATTEN

Unsere **Steinzeugplatten** sind 1.2 cm dick. **Steinzeug** ist eine besonders widerstandsfähige Keramikart mit einer niedrigen Porosität. Dieses Material ist ideal für den täglichen Gebrauch und besteht aus plasticchem, verarbeitbarem Ton. Seine Grundkomponenten sind Ton, Feldspat und Quarz. Der für die Herstellung von Steinzeug verwendete Ton ist besonders temperaturbeständig (bis zu 1250°C).

> **MONTAGE:** Für eine korrekte Montage von **Steinzeugplatten** muss man unbedingt neutrales, säurefreies, durchsichtiges Silikon verwenden, um Korrosionen der Oberfläche zu vermeiden. Nach Beendigung der Montage sollte eine Fleckenschutzbehandlung durchgeführt werden (empfohlenes Produkt "FILA MP/90").

> **REINIGUNG UND PFLEGE:** Für die Reinigung von **Steinzeugplatten** empfiehlt man die Verwendung eines in etwas Wasser getränkten, weichen Tuchs. Flecken sauren Ursprungs (Kosmetika und ähnliche) können durch Auftragen von "FILAKRISTAL" beseitigt werden; das Produkt ist nach dem Trocknen mit einem Schwamm zu entfernen. Kalksteinrückstände können mit "POLISH" (Marmor-Formel) beseitigt werden.

> **UNBEDINGT BEACHTEN:** Keine abrasiven Pads und Produkte wie z.B. Trichloräthylen, Azeton und besonders aggressive Chemikalien verwenden. Auf keinen Fall glühende Gegenstände und Zigaretten auf die Oberfläche legen.



> MINERALMARBLE TOPS

Mineralmarble tops are available 1.5 cm thick. Mineralmarble is a solid combination of natural minerals and top-quality binding polymers. The glossy gelcoat film covering the surface provides excellent chemical-physical resistance.

> **INSTALLATION:** To install **Mineralmarble** tops use exclusively clear neutral non-acetic silicone so as not to corrode the surface.

> **CARE AND MAINTENANCE:** To remove stains, limescale deposits and soil from **Mineralmarble** tops simply wipe the surface with a soft cotton cloth and water with soap or standard non-abrasive detergents. Scratches or stubborn stains can be removed with a scourer (provided with the Aquatek top) or 1000 grit sandpaper.

> **TO BE AVOIDED:** Do not use products like trichloroethylene, acetone and chemical products that are particularly aggressive. Do not place hot objects or burning cigarettes directly on the top.

> ABDECKPLATTEN AUS MINERALMARMOR

Die Abdeckplatten aus **Mineralmarmor** sind in der Stärke 1.5 cm erhältlich. Es handelt sich um eine feste Verbindung aus natürlichen, mineralischen Füllstoffen und qualitativ hochwertigen Verbundpolymeren. Mineralmarmor wird mit einem Schutzfilm (Gelcoat) beschichtet, der ihm Glanz und Schimmer verleiht und eine ausgezeichnete, dauerhafte chemisch-physische Widerstandsfähigkeit gewährleistet.

> **MONTAGE:** Für eine korrekte Montage der Platten aus **Mineralmarmor** muss man unbedingt neutrales, säurefreies, durchsichtiges Silikon verwenden, um Korrosionen der Oberfläche zu vermeiden.

> **REINIGUNG UND PFLEGE:** Um Flecken, Kalkstein und Schmutz von den Platten aus **Mineralmarmor** zu entfernen sollte man die Oberfläche mit Seifenwasser oder handelsüblichen, nicht abrasiven Reinigungsmitteln säubern; weiche Baumwolltücher verwenden. Bei Kratzern oder hartnäckigen Flecken den (mitgelieferten) Scheuerschwamm bzw. Schleifpapier Korngröße 1000 verwenden.

> **UNBEDINGT BEACHTEN:** Auf keinen Fall Produkte wie Trichloräthylen, Azeton und besonders aggressive Chemikalien verwenden. Auf keinen Fall glühende Gegenstände und Zigaretten auf die Oberfläche legen.

Element/Description
 Element/Beschreibung

Code
 Art.-Nr.

J
 SP. 1.5 cm

Z
 SP. 1.5 cm

BASIN CENTRAL / BECKEN ZENTRAL

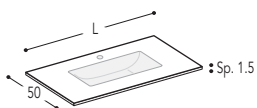

Basin/Becken P	L. 70	TM*C070	311	311
Basin/Becken G	L. 90	TM*C090	385	385

N.B.: On request top without tap-hole/ Auf Anfrage Platte ohne Armaturbohrung

BASIN LEFT / BECKEN LINKS

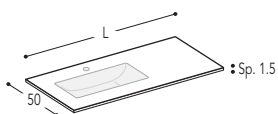

Basin/Becken P	L. 105 (105)	TM*S105	416	416
	L. 105 (70+35)	TM*S105	416	416
	L. 115 (70+45)	TM*S115	437	437
	L. 140 (70+70)	TM*S140	506	506
Basin/Becken G	L. 125 (90+35)	TM*S125	463	463
	L. 135 (90+45)	TM*S135	490	490

N.B.: On request top without tap-hole/ Auf Anfrage Platte ohne Armaturbohrung

BASIN RIGHT / BECKEN RECHTS

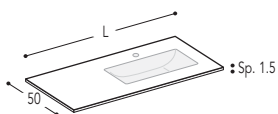

Basin/Becken P	L. 105 (105)	TM*D105	416	416
	L. 105 (70+35)	TM*D105	416	416
	L. 115 (70+45)	TM*D115	437	437
	L. 140 (70+70)	TM*D140	506	506
Basin/Becken G	L. 125 (90+35)	TM*D125	463	463
	L. 135 (90+45)	TM*D135	490	490

N.B.: On request top without tap-hole/ Auf Anfrage Platte ohne Armaturbohrung

2 BASINS / 2 BECKEN

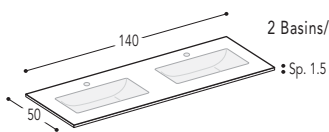

2 Basins/2 Becken P	L. 140	TM*2140	580	580
----------------------------	--------	---------	-----	-----

N.B.: On request top without tap-hole/ Auf Anfrage Platte ohne Armaturbohrung

BASIN DIMENSIONS / INNERE MASSE DES BECKENS

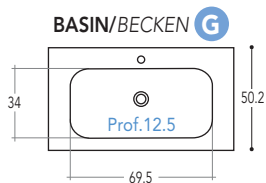
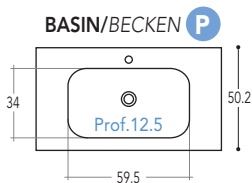

LEGEND: TOP FINISH CATEGORY (Page 66-67)

HINWEIS: TOP KATEGORIEAUSFÜHRUNGEN (Seite 66-67)

J

MINERALUX Th./St. 1.5 cm

Z

MINERALSOLID Th./St. 1.5 cm

OBLIGATORY

- > WASTE for basin "without overflow" - code **PIL-C** (page 117)
- > Plastic adjustable **SIPHON** - code **SIP** (page 117)

Element/Description
Element/Beschreibung

Code
Art.-Nr.

CERAMIC Th. 1.5 cm
KERAMIK St. 1.5 cm

BASIN CENTRAL / BECKEN ZENTRAL

★ V1xV2

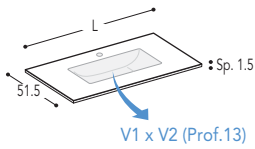

L. 70	50,8x33	TCC070	338
L. 90	52x34	TCC090	428
L. 105	52x34	TCC105	494
L. 120	52x34	TCC120	569

N.B.: On request top without tap-hole/ Auf Anfrage Platte ohne Armaturbohrung

BASIN LEFT / BECKEN LINKS

★ V1xV2

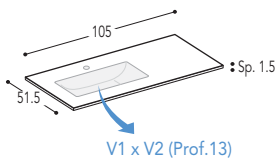

L. 105	50,2x34	TCS105	494
--------	---------	--------	-----

N.B.: On request top without tap-hole/ Auf Anfrage Platte ohne Armaturbohrung

BASIN RIGHT / BECKEN RECHTS

★ V1xV2

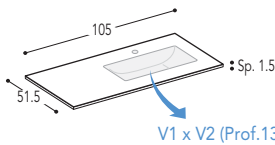

L. 105	58,2x34	TCD105	494
--------	---------	--------	-----

N.B.: On request top without tap-hole/ Auf Anfrage Platte ohne Armaturbohrung

2 BASINS / 2 BECKEN

★ V1xV2

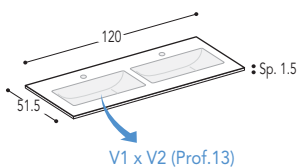

L. 120	50,5x32,2	TC2120	620
--------	-----------	--------	-----

N.B.: On request top without tap-hole/ Auf Anfrage Platte ohne Armaturbohrung

★ BASIN DIMENSIONS / INNERE MASSE DES BECKENS

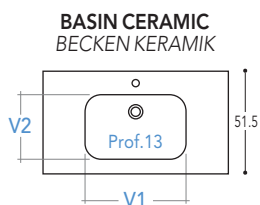

VERPFLICHTEND

- > ALBAUFGARNITUR für becken "ohne überlauf" - Art.-Nr. PIL-C (Seite 117)
- > Plastik SIPHON verstellbar - Art.-Nr. SIP (Seite 117)

Element / Description
 Element / Beschreibung

Code
 Art.-Nr.

J
 SP. 1.5 cm

Z
 SP. 1.5 cm

TOP with integrated top "BASIN TYPE P" Th. 1.5 cm
 TOP mit integriertem "BECKEN P" St. 1.5 cm

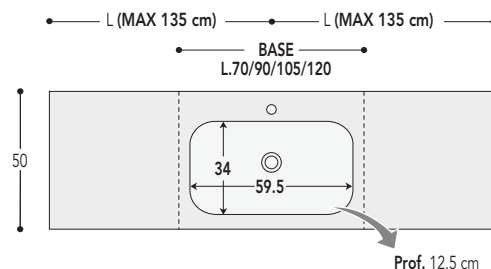
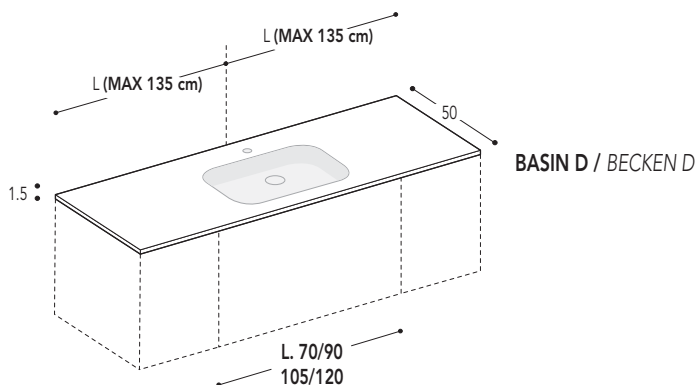

N.B.: On request top without tap-hole
 N.B.: Auf Anfrage Platte ohne Armaturbohrung

N.B. - NO DOUBLE BASIN
 N.B. - KEIN DOPPELBECKEN

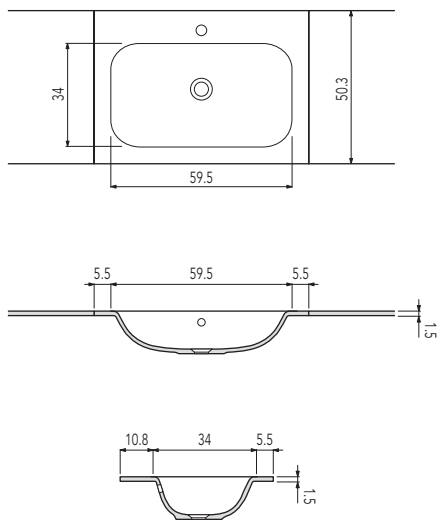

L. 70	TI50*070	773	773
L. 90	TI50*090	810	810
L. 95	TI50*095	819	819
L. 105	TI50*105	837	837
L. 115	TI50*115	855	855
L. 120	TI50*120	863	863
L. 135	TI50*135	891	891
L. 140	TI50*140	900	900
L. 145	TI50*145	908	908
L. 150	TI50*150	916	916
L. 155	TI50*155	923	923
L. 160	TI50*160	931	931
L. 165	TI50*165	939	939
L. 170	TI50*170	948	948
L. 175	TI50*175	956	956
L. 180	TI50*180	964	964
L. 185	TI50*185	972	972
L. 190	TI50*190	979	979
L. 195	TI50*195	989	989
L. 205	TI50*205	1.000	1.000
L. 210	TI50*210	1.011	1.011
L. 230	TI50*230	1.048	1.048
L. 250	TI50*250	1.079	1.079
L. 270	TI50*270	1.110	1.110

LEGEND: TOP FINISH CATEGORY (Page 66-67)
 HINWEIS: TOP KATEGORIEAUSFÜHRUNGEN (Seite 66-67)

- J** MINERALUX Th./St. 1.5 cm
- Z** MINERALSOLID Th./St. 1.5 cm

N.B. - FOR TOPS LONGER THAN THE STANDARD LENGTH CONSIDER THE PRICE FOR THE BIGGER SIZE

EXAMPLE: L.142 cm = L.145 cm

N.B. - FÜR WASCHTISCHPLATTEN, DIE KEINE SERIENMÄSSIG ANGEBOtene LÄNGE HABEN, GILT JEWEILS DER NÄCHST HÖHERE PREIS

BEISPIEL: L.142 cm = L.145 cm

OBLIGATORY / VERPFLICHTEND

- > WASTE for basin "without overflow" code **PIL-C** (page 117) / **ALBAUFGARNITUR** für becken "ohne überlauf" - Art.-Nr. **PIL-C** (Seite 117)
- > Plastic adjustable **SIPHON** code **SIP** (page 117) / Plastik **SIPHON** verstellbar - Art.-Nr. **PIL-C** (Seite 117)

Element / Description
 Element / Beschreibung

Code
 Art.-Nr.

J
 SP. 1.5 cm

Z
 SP. 1.5 cm

TOP with integrated top "BASIN TYPE D" Th. 1.5 cm
 TOP mit integriertem "BECKEN D" St. 1.5 cm

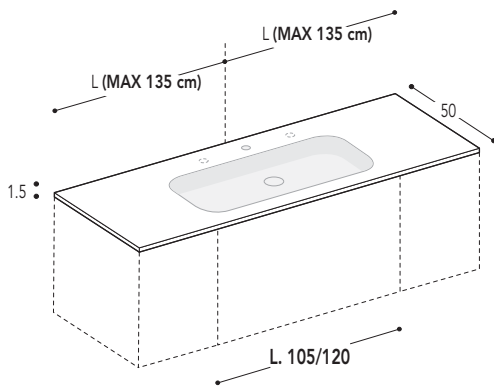

BASIN D / BECKEN D

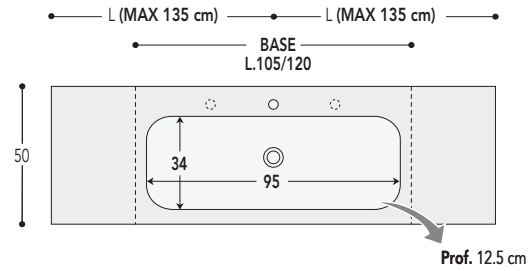

N.B.: 2 mixer holes or undrilled tops on request
N.B.: Auf Anfrage Top mit 2 oder keiner Lochbohrungen

N.B. - NO DOUBLE BASIN
N.B. - KEIN DOPPELBECKEN



L. 105	TI52*105	907	907
L. 110	TI52*110	914	914
L. 115	TI52*115	924	924
L. 120	TI52*120	932	932
L. 125	TI52*125	940	940
L. 130	TI52*130	948	948
L. 135	TI52*135	958	958
L. 140	TI52*140	969	969
L. 145	TI52*145	977	977
L. 150	TI52*150	985	985
L. 155	TI52*155	993	993
L. 160	TI52*160	1.001	1.001
L. 165	TI52*165	1.008	1.008
L. 170	TI52*170	1.016	1.016
L. 175	TI52*175	1.024	1.024
L. 180	TI52*180	1.032	1.032
L. 185	TI52*185	1.040	1.040
L. 190	TI52*190	1.048	1.048
L. 195	TI52*195	1.056	1.056
L. 205	TI52*205	1.072	1.072
L. 210	TI52*210	1.080	1.080
L. 230	TI52*230	1.117	1.117
L. 250	TI52*250	1.148	1.148
L. 270	TI52*270	1.180	1.180

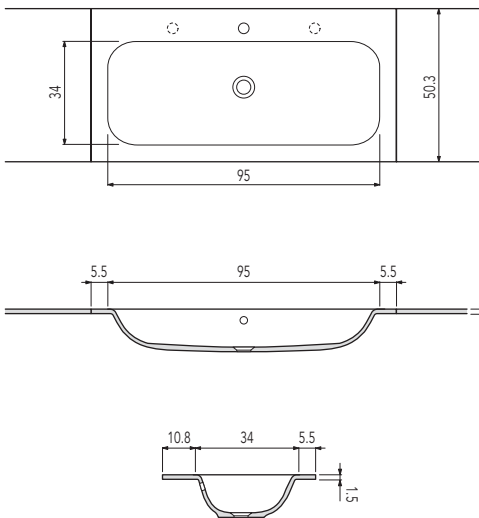

LEGEND: TOP FINISH CATEGORY (Page 66-67)
HINWEIS: TOP KATEGORIEAUSFÜHRUNGEN (Seite 66-67)

J MINERALUX Th./St. 1.5 cm

Z MINERALSOLID Th./St. 1.5 cm

N.B. - FOR TOPS LONGER THAN THE STANDARD LENGTH CONSIDER THE PRICE FOR THE BIGGER SIZE

EXAMPLE: L.142 cm = L.145 cm

N.B. - FÜR WASCHTISCHPLATTEN, DIE KEINE SERIENMÄSSIG ANGEBOtene LÄnge HABEN, GILT JEWEILS DER NÄCHST HÖHERE PREIS

BEISPIEL: L.142 cm = L.145 cm

OBLIGATORY / VERPFLICHTEND

- > WASTE for basin "without overflow" code **PIL-C** (page 117) / **ALBAUFGARNITUR** für becken "ohne überlauf" - Art.-Nr. **PIL-C** (Seite 117)
- > Plastic adjustable **SIPHON** code **SIP** (page 117) / Plastik **SIPHON** verstellbar - Art.-Nr. **PIL-C** (Seite 117)

Element / Description
 Element / Beschreibung

Code
 Art.-Nr.

Y MINERALMARBLE Th. 1.5 cm
 MINERALMARMOR St. 1.5 cm

WASHBASIN A / WASCHBECKEN A

TOP with washbasin "A" Type th. 1.5 cm., for semi-inset washbasin units (page 20-23)
 TOP mit Waschbecken Typ "A" St. 1.5 cm, für Halbeinbauwaschbeckenunterschänke (Seite 20-23)

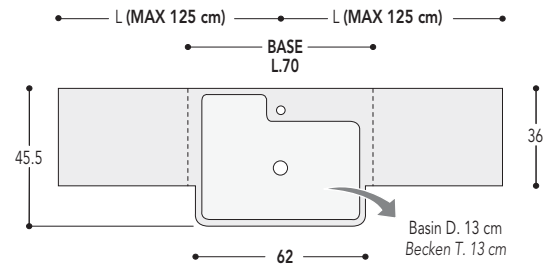
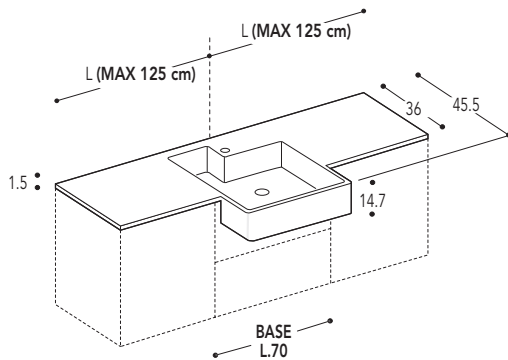

N.B.: On request top without tap-hole
 N.B.: Auf Anfrage Platte ohne Armaturbohrung

N.B. - NO DOUBLE BASIN
 N.B. - KEIN DOPPELBECKEN



L. 70	WAC070	711
L. 90	WAC090	734
L. 95	WAC095	740
L. 105	WAC105	752
L. 115	WAC115	763
L. 120	WAC120	771
L. 135	WAC135	781
L. 140	WAC140	784
L. 145	WAC145	787
L. 150	WAC150	790
L. 155	WAC155	792
L. 160	WAC160	795
L. 165	WAC165	797
L. 170	WAC170	799
L. 175	WAC175	800
L. 180	WAC180	801
L. 185	WAC185	802
L. 190	WAC190	805
L. 195	WAC195	806
L. 205	WAC205	809
L. 210	WAC210	812
L. 230	WAC230	819
L. 250	WAC250	829

N.B. - FOR TOPS LONGER THAN THE STANDARD LENGTH CONSIDER THE PRICE FOR THE BIGGER SIZE

EXAMPLE: L.142 cm = L.145 cm

N.B. - FÜR WASCHTISCHPLATTEN, DIE KEINE SERIENMÄSSIG ANGEBOTENE LÄNGE HABEN, GILT JEWEILS DER NÄCHST HÖHERE PREIS

BEISPIEL: L.142 cm = L.145 cm

TOP FOR SEMI-INSET WASHBASIN MARBLE - Th.2 cm

TOP FÜR HALBEINBAUWASCHBECKEN MARMOR UND GLAS - St.2 cm

P.36.2

Element / Description
Element / Beschreibung

Code
Art.-Nr.

1
SP. 2 cm

2
SP. 2 cm

3
SP. 2 cm

* = 1-2-3 (Ref. Top Category)
* = 1-2-3 (Plattenkategorie)

N.B. - For the top colours see on page 64-65
N.B.: Für die Farben siehe Mustertabelle Seite 64-65

SEMI-INSET BASIN TOPS - Depth. 36.2
TOP FÜR HALBEINBAUBECKEN - Tiefe 36.2

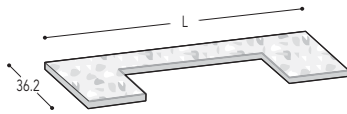

L. 70	TS36*070	156	200	282
L. 90	TS36*090	188	246	353
L. 95	TS36*095	195	257	372
L. 105	TS36*105	210	283	414
L. 115	TS36*115	227	305	450
L. 120	TS36*120	236	319	468
L. 135	TS36*135	260	353	528
L. 140	TS36*140	266	368	546
L. 145	TS36*145	275	381	568
L. 150	TS36*150	284	391	584
L. 155	TS36*155	302	405	604
L. 160	TS36*160	303	415	625
L. 165	TS36*165	310	425	640
L. 170	TS36*170	319	434	661
L. 175	TS36*175	330	450	684
L. 180	TS36*180	338	460	686

COMPATIBLE SEMI-INSET BASINS KOMPATIBLES HALBEINBAUBECKEN

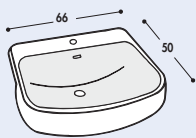

Semi inset washbasin "APOLLO"
"CERAMIC" L.66
Halbeinbau Waschbecken "APOLLO"
aus "KERAMIK" L.66

Glossy white code/Art.-Nr. LAV12B € 277
Weiß Hochglanz

FOR TOP LONGER THAN 180 cm ADD CENTIMETRE PRICE FOR THE DIFFERENCE
FOR TOP LONGER THAN 220 cm CONTACT OUR COMPANY
FÜR PLATTEN LÄNGER ALS 180 cm, DIFFERENZ-LÄNGE AUFSCHLAGEN
FÜR PLATTEN LÄNGER ALS 220 cm KONTAKT MIT DER FIRMA AUFNEHMEN

* € per lin. cm
€ pro lfd cm

LEGEND: TOP FINISH CATEGORY (Page 66-67)

HINWEIS: TOP KATEGORIEAUSFÜHRUNGEN (Seite 66-67)

1 2 3 MARBLE / MARMOR
TECHNICAL MARBLE Th.2 cm
TECHNISCHER MARMOR St.2 cm

SURCHARGE FOR END UNIT

AUFPREIS FÜR
ABSCHLUSSELEMENT

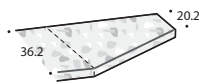

MBR* 24 24 24

UPSTAND H.6 L. max 180 cm (price per LM)
Wischleisten H. 6 max. L. 180 cm. (pro Lfm)

* = 1-2-3 (Ref. Top Category)
* = 1-2-3 (Plattenkategorie)

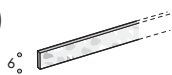

H.6 AL*06 62 88 108

SURCHARGE FOR SECOND HOLE SEMI INSET

AUFPREIS FÜR DIE ZWEITE
BOHRUNG HALBEINBAU

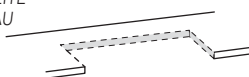

MSF4 40 40 40

* N.B. - FOR TOPS LONGER THAN 195 CM,
ADD THE DIFFERENCE IN CM

EXAMPLE: L.185 cm = L.180 cm + (5 cm x € per lin. cm)

N.B. - BEI LÄNGEN VON MEHR ALS 195 CM, MUSS DER
PREIS UM DIE DIFFERENZ IN CM ERHÖHT WERDEN
BEISPIEL: L.185 cm = L.180 cm + (5 cm x € je lfd cm.)

N.B. - FOR TOPS LONGER THAN THE STANDARD LENGTH CONSIDER THE PRICE
FOR THE BIGGER SIZE

EXAMPLE: L.142 cm = L.145 cm

N.B. - FÜR WASCHTISCHPLATTEN, DIE KEINE SERIENMÄSSIGE ANGEBOTENE LÄNGE
HABEN, GILT JEWEILS DER NÄCHST HÖHERE PREIS
BEISPIEL: L.142 cm = L.145 cm

N.B. - FOR TOPS LONGER THAN 220 cm CONTACT THE COMPANY / FÜR PLATTEN LÄNGERE ALS 220 cm KONTAKT MIT UNSEREM VERKAUFSBÜRO

• +25% SURCHARGE FOR TOP IN **NATURAL MARBLE** Th. 3 cm valid for category
• AUFPREIS +25% FÜR **NATUR- MARMORPLATTE** St. 3 cm Gültig für die Kat.

1 2

• FOR TOP LONGER THAN 180 cm WE SUGGEST 3 cm THICKNESS
WIR EMPFEHLEN STÄRKE 3 CM FÜR MARMORPLATTEN LÄNGER ALS 180 CM

• TECHNICAL MARBLES ONLY 2 cm thick
TECHNISCHER MARMOR NUR ST. 2 cm.

Element / Description
Element / Beschreibung

Code
Art.-Nr.

1

SP. 2 cm

2

SP. 2 cm

3

SP. 2 cm

U

SP. 1 cm

S

SP. 1 cm

Q

SP. 1.2 cm

X

SP. 1.2 cm

K

SP. 1.2 cm

*= 1-2-3-U-S-Q-X-K (Ref. Top Category)
*= 1-2-3-U-S-Q-X-K (Plattenkategorie)

N.B. - For the top colours see on page 64-65
N.B.: Für die Farben siehe Mustertabelle Seite 64-65

TOP FOR SIT ON WASHBASINS - Depth 36.2
TOP FÜR AUFSATZBECKEN - Tiefe 36.2

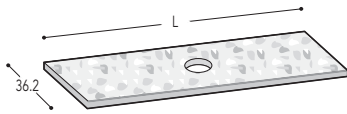

CUSTOMIZED HOLE ACCORDING TO
THE CHOSEN WASHBASIN
PERSONALISIERTE BOHRUNG ZUM
GEWÄHLTEN WASCHBECKEN

LEGEND: TOP FINISH CATEGORY (Page 66-67)
HINWEIS: TOP KATEGORIEAUSFÜHRUNGEN (Seite 66-67)

1

2

3

MARBLE / MARMOR
TECHNICAL MARBLE Th.2 cm
TECHNISCHER MARMOR St.2 cm

U

EXTRA CLEAR GLASS Th.1 cm
EXTRA HELLES GLAS St.1 cm

S

EXTRA CLEAR SANDGLASS Th.1 cm
EXTRA HELLES SANDGLAS St.1 cm

Q

QUARZO RESINA Th.1.2 cm
QUARZO RESINA St.1.2 cm

X

GRES Th.1.2 cm / GRES St.1.2 cm

K

AQUATEK Th./St.1.2 cm

L. 70	TI36*070	209	275	321	292	499	313	481	336
L. 90	TI36*090	259	342	391	322	530	362	560	432
L. 95	TI36*095	270	360	414	330	554	375	581	455
L. 105	TI36*105	293	399	457	344	604	398	620	503
L. 115	TI36*115	311	438	501	362	622	423	660	550
L. 120	TI36*120	324	456	524	368	628	435	680	575
L. 135	TI36*135	357	512	587	392	652	472	740	647
L. 140	TI36*140	367	534	611	397	657	484	760	670
L. 145	TI36*145	378	552	631	407	718	497	779	694
L. 150	TI36*150	390	571	653	416	727	509	799	718
L. 155	TI36*155	403	588	676	424	735	521	819	742
L. 160	TI36*160	416	608	697	428	740	532	839	767
L. 165	TI36*165	429	627	720	437	749	545	860	790
L. 170	TI36*170	442	648	740	445	758	557	879	814
L. 175	TI36*175	455	666	761	455	767	569	899	838
L. 180	TI36*180	469	685	783	461	772	582	919	862
FOR TOP LONGER THAN 180 cm ADD CENTIMETRE PRICE FOR THE DIFFERENCE FOR TOP LONGER THAN 220 cm CONTACT OUR COMPANY FÜR PLATTEN LÄNGER ALS 180 cm, DIFFERENZ-LÄNGE AUFSCHLAGEN FÜR PLATTEN LÄNGER ALS 220 cm KONTAKT MIT DER FIRMA AUFNEHMEN									
		4	5	6	6	8	3	-	4

* € PER CM.
PRO CM.

* N.B. - FOR TOPS LONGER THAN 195 CM,
ADD THE DIFFERENCE IN CM

EXAMPLE: L.185 cm = L.180 cm + (5 cm x € per lin. cm)

N.B. - BEI LÄNGEN VON MEHR ALS 195 CM, MUSS DER
PREIS UM DIE DIFFERENZ IN CM ERHÖHT WERDEN
BEISPIEL: L.185 cm = L.180 cm + (5 cm x € je lfd cm.)

N.B. - FOR TOPS LONGER THAN THE STANDARD LENGTH CONSIDER THE PRICE
FOR THE BIGGER SIZE

EXAMPLE: L.142 cm = L.145 cm

N.B. - FÜR WASCHTISCHPLATTEN, DIE KEINE SERIENMÄSSIG ANGEBOtene LÄNGE
HABEN, GILT JEWEILS DER NÄCHST HÖHERE PREIS
BEISPIEL: L.142 cm = L.145 cm

N.B. - FOR TOPS LONGER THAN 220 cm CONTACT THE COMPANY / FÜR PLATTEN LÄNGERE ALS 220 cm KONTAKT MIT UNSEREM VERKAUFSBÜRO

Element / Description
 Element / Beschreibung

Code
 Art.-Nr.

1	2	3	U	S	Q	X	K
SP. 2 cm	SP. 2 cm	SP. 2 cm	SP. 1 cm	SP. 1 cm	SP. 1.2 cm	SP. 1.2 cm	SP. 1.2 cm

SURCHARGE FOR END UNIT
 AUFPREIS FÜR ABSCHLUSSELEMENT

N.B. - For the top colours see on page 64-65
 N.B.: Für die Farben siehe Mustertabelle Seite 64-65

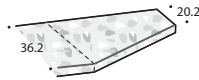

	MBR*	24	24	24	35	35	71	101	35
--	-------------	-----------	-----------	-----------	-----------	-----------	-----------	------------	-----------

UPSTAND H.6 L. max 180 cm (price per LM)
 Wischleisten H. 6 max. L. 180 cm. (pro Lfm)

* = 1-2-3-U-S-Q-X-K (Ref. Top Category)
 * = 1-2-3-U-S-Q-X-K (Plattenkategorie)



H.6	AL*06	62	88	108	82	92	71	101	105
-----	--------------	-----------	-----------	------------	-----------	-----------	-----------	------------	------------

SURCHARGE FOR SECOND BASIN HOLE
 AUFPREIS FÜR ZWEITEN BECKENAUSSCHNITT

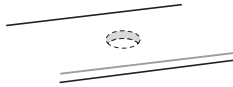

	MSF2	92	92	92	92	92	142	202	92
--	-------------	-----------	-----------	-----------	-----------	-----------	------------	------------	-----------

SIT ON COMPATIBLE WASHBASINS / VERWENDBARE AUFSATZWASCHBECKEN

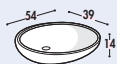

Sit on basin **"FREE"**
 "VETRO FREDDO" L.54
 Aufsatzbecken **"FREE"**
 "VETRO FREDDO" L.54

White matt
 Matt weiß cod. **LV01** € **447**



Sit on basin **"FREE"**
 "VETRO FREDDO" L.74
 Aufsatzbecken **"FREE"**
 "VETRO FREDDO" L.74

White matt
 Matt weiß cod. **LVG01** € **649**

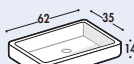

Sit on basin **"FLY"**
 "VETRO FREDDO" L.62
 Aufsatzbecken **"FLY"**
 "VETRO FREDDO" L.62

White matt
 Matt weiß cod. **LVF01** € **616**



Sit on basin **"BACINELLA"**
 "AQUATEK" Ø 42
 Aufsatzbecken **"BACINELLA"**
 "AQUATEK" Ø 42

White / Weiß cod. **LB42** € **580**

- **+25% SURCHARGE FOR TOP IN NATURAL MARBLE** Th. 3 cm valid for category **1 2**
- **AUFPREIS +25% FÜR NATUR- MARMORPLATTE** St. 3 cm Gültig für die Kat. **1 2**

• FOR TOP LONGER THAN 180 cm WE SUGGEST 3 cm THICKNESS
 WIR EMPFEHLEN STÄRKE 3 CM FÜR MARMORPLATTEN LÄNGER ALS 180 CM

• TECHNICAL MARBLES ONLY 2 cm thick
 TECHNISCHER MARMOR NUR ST. 2 cm.

Element / Description
Element / Beschreibung

Code
Art.-Nr.

1

SP. 2 cm

2

SP. 2 cm

3

SP. 2 cm

U

SP. 1 cm

S

SP. 1 cm

Q

SP. 1.2 cm

X

SP. 1.2 cm

K

SP. 1.2 cm

*= 1-2-3-U-S-Q-X-K (Ref. Top Category)
*= 1-2-3-U-S-Q-X-K (Plattenkategorie)

N.B. - For the top colours see on page 64-65
N.B.: Für die Farben siehe Mustertabelle Seite 64-65

TOP FOR SIT ON WASHBASINS - Depth 50.2
TOP FÜR AUFSATZBECKEN - Tiefe 50.2

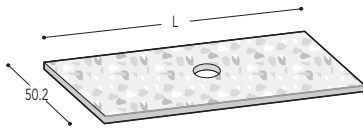

CUSTOMIZED HOLE ACCORDING TO
THE CHOOSEN WASHBASIN
PERSONALISIERTE BOHRUNG ZUM
GEWÄHLTEN WASCHBECKEN

LEGEND: TOP FINISH CATEGORY (Page 66-67)
HINWEIS: TOP KATEGORIEAUSFÜHRUNGEN (Seite 66-67)

1

2

3

MARBLE / MARMOR
TECHNICAL MARBLE Th.2 cm
TECHNISCHER MARMOR St.2 cm

U

EXTRA CLEAR GLASS Th.1 cm
EXTRA HELLES GLAS St.1 cm

S

EXTRA CLEAR SANDGLASS Th.1 cm
EXTRA HELLES SANDGLAS St.1 cm

Q

QUARZO RESINA Th.1.2 cm
QUARZO RESINA St.1.2 cm

X

GRES Th.1.2 cm / GRES St.1.2 cm

K

AQUATEK Th./St.1.2 cm

* € PER CM.
PRO CM.

L. 70	TP50*070	341	424	553	341	548	379	586	400
L. 90	TP50*090	390	494	644	385	592	446	696	515
L. 95	TP50*095	401	512	669	395	620	463	724	544
L. 105	TP50*105	427	548	723	416	676	498	779	601
L. 115	TP50*115	460	595	780	437	697	531	834	657
L. 120	TP50*120	478	619	810	451	709	548	862	686
L. 135	TP50*135	511	671	890	482	741	599	944	771
L. 140	TP50*140	515	683	918	494	754	615	972	800
L. 145	TP50*145	528	702	932	503	815	632	998	829
L. 150	TP50*150	544	717	958	517	829	650	1.026	857
L. 155	TP50*155	568	732	985	526	837	667	1.053	885
L. 160	TP50*160	578	749	1.008	535	846	684	1.081	914
L. 165	TP50*165	586	774	1.041	547	858	700	1.108	944
L. 170	TP50*170	599	786	1.053	556	868	717	1.136	972
L. 175	TP50*175	605	816	1.086	569	881	734	1.163	1.000
L. 180	TP50*180	612	845	1.119	578	890	751	1.191	1.028
FOR TOP LONGER THAN 180 cm ADD CENTIMETRE PRICE FOR THE DIFFERENCE FOR TOP LONGER THAN 220 cm CONTACT OUR COMPANY FÜR PLATTEN LÄNGER ALS 180 cm, DIFFERENZ-LÄNGE AUFSCHLAGEN FÜR PLATTEN LÄNGER ALS 220 cm KONTAKT MIT DER FIRMA AUFNEHMEN									
		5	6	7	7	9	4	6	5

* N.B. - FOR TOPS LONGER THAN 195 CM,
ADD THE DIFFERENCE IN CM

EXAMPLE: L.185 cm = L.180 cm + (5 cm x € per lin. cm)

N.B. - BEI LÄNGEN VON MEHR ALS 195 CM, MUSS DER
PREIS UM DIE DIFFERENZ IN CM ERHÖHT WERDEN
BEISPIEL: L.185 cm = L.180 cm + (5 cm x € je lfd cm.)

N.B. - FOR TOPS LONGER THAN THE STANDARD LENGTH CONSIDER THE PRICE
FOR THE BIGGER SIZE

EXAMPLE: L.142 cm = L.145 cm

N.B. - FÜR WASCHTISCHPLATTEN, DIE KEINE SERIENMÄSSIG ANGEBOtene LÄNGE
HABEN, GILT JEWEILS DER NÄCHST HÖHERE PREIS
BEISPIEL: L.142 cm = L.145 cm

N.B. - FOR TOPS LONGER THAN 220 cm CONTACT THE COMPANY / FÜR PLATTEN LÄNGERE ALS 220 cm KONTAKT MIT UNSEREM VERKAUFSBÜRO

Element / Description
 Element / Beschreibung

Code
 Art.-Nr.

1	2	3	U	S	Q	X	K
SP. 2 cm	SP. 2 cm	SP. 2 cm	SP. 1 cm	SP. 1 cm	SP. 1.2 cm	SP. 1.2 cm	SP. 1.2 cm

N.B. - For the top colours see on page 64-65
 N.B.: Für die Farben siehe Mustertabelle Seite 64-65

SURCHARGE FOR END UNIT
AUFPREIS FÜR ABSCHLUSSELEMENT



MBR*	24	24	24	35	35	71	101	35
------	----	----	----	----	----	----	-----	----

SURCHARGE FOR DEPTH CHANGE
AUFPREIS FÜR TIEFENWECHSEL

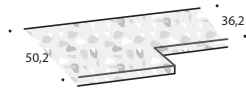

MCP*	24	24	24	35	35	71	101	35
------	----	----	----	----	----	----	-----	----

UPSTAND H.6 L. max 180 cm (price per LM)
 Wischleisten H. 6 max. L. 180 cm. (pro Lfm)

* = 1-2-3-U-S-Q-X-K (Ref. Top Category)
 * = 1-2-3-U-S-Q-X-K (Plattenkategorie)

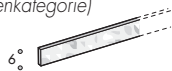

H.6	AL*06	62	88	108	82	92	71	101	105
-----	-------	----	----	-----	----	----	----	-----	-----

SURCHARGE FOR SECOND BASIN HOLE
AUFPREIS FÜR ZWEITEN BECKENAUSCHNITT

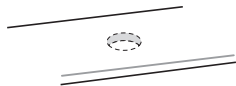

MSF2	92	92	92	92	92	142	202	92
------	----	----	----	----	----	-----	-----	----

SIT ON COMPATIBLE WASHBASINS / VERWENDBARE AUFSATZWASCHBECKEN

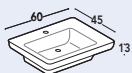

Semi inset washbasin "FORMA" *CERAMIC*
 Halbeinbau Waschbecken "FORMA" aus *KERAMIK*
 White / Weiß cod. LAV30 € 538

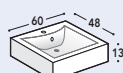

Sit on basin "CERAM QUADRO" *CERAMIC*
 Aufsatzbecken "CERAM QUADRO" *KERAMIK*
 White / Weiß cod. LSC66 € 314

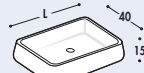

Sit on basin "SHUI" *CERAMIC*
 Aufsatzbecken "SHUI" *KERAMIK*
 L. 40 cod. LSHA40 € 236
 L. 60 cod. LSHA60 € 280
 L. 80 cod. LSHA80 € 370

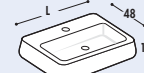

Sit on basin "SHUI" *CERAMIC*
 Aufsatzbecken "SHUI" *KERAMIK*
 L. 54 cod. LSHS52 € 280
 L. 66.5 cod. LSHS66 € 305
 L. 80 cod. LSHS80 € 415

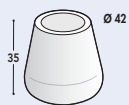

Sit on basin "CATINO" *CERAMIC* Ø 42
 Aufsatzbecken "CATINO" *KERAMIK* Ø 42
 White glossy
 Hochglanz weiß cod. LC42 € 518

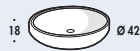

Sit on basin "BACINELLA" *AQUATEK* Ø 42
 Aufsatzbecken "BACINELLA" *AQUATEK* Ø 42
 White / Weiß cod. LB42 € 580

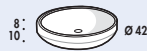

Semi inset washbasin "BACINELLA"
 AQUATEK Ø 42
 Halbeinbau Waschbecken "BACINELLA"
 AQUATEK Ø 42
 White / Weiß cod. LB42C € 577

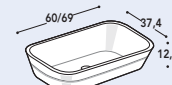

Semi inset washbasin "COSMO" *AQUATEK*
 Halbeinbau Waschbecken "COSMO" *AQUATEK*
 L. 60 cod. LC60 € 544
 * L. 69 cod. LC69 € 588
 * ONLY FOR 90/120 WASHBASIN UNITS
 NUR FÜR WASCHTISCHUNTERSCHRANK 90/120

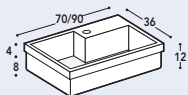

Semi inset washbasin "CUBIK" *AQUATEK*
 Halbeinbau Waschbecken "CUBIK" *AQUATEK*
 L. 70 cod. LAVK7C € 593
 L. 90 cod. LAVK9C € 762

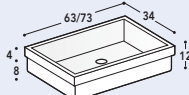

Semi inset washbasin "VENERE" *AQUATEK*
 Halbeinbau Waschbecken "VENERE" *AQUATEK*
 L. 63 cod. LVE63 € 544
 L. 73 cod. LVE73 € 588

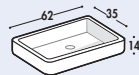

Sit on basin "FLY" *VETRO FREDDO* L.62
 Aufsatzbecken "FLY" *VETRO FREDDO* L.62
 White matt
 Matt weiß cod. LVF01 € 616

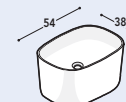

Sit on basin/Aufsatzbecken "CUPOLA"
 MINERALUX / MINERALSOLID
 White glossy
 Hochglanz weiß cod. LJ54 € 827
 Mineralux
 White matt
 Matt weiß cod. LZ54 € 827
 Mineralsolid

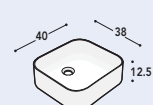

Sit on basin "SLIM" *CERAMIC*
 Aufsatzbecken "SLIM" *KERAMIK*
 White / Weiß cod. LSL40 € 343

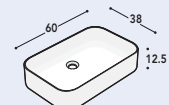

Sit on basin "SLIM" *CERAMIC*
 Aufsatzbecken "SLIM" *KERAMIK*
 White / Weiß cod. LSL60 € 404

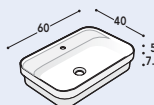

Semi inset washbasin "SLIM" *CERAMIC*
 Halbeinbau Waschbecken "SLIM" aus *KERAMIK*
 White / Weiß cod. LSL61 € 353

• +25% SURCHARGE FOR TOP IN **NATURAL MARBLE** Th. 3 cm valid for category **1 2**
 • **AUFPREIS +25% FÜR NATUR- MARMORPLATTE** St. 3 cm Gültig für die Kat.

• FOR TOP LONGER THAN 180 cm WE SUGGEST 3 cm THICKNESS
 WIR EMPFEHLEN STÄRKE 3 CM FÜR MARMORPLATTEN LÄNGER ALS 180 CM

• TECHNICAL MARBLES ONLY 2 cm thick
 TECHNISCHER MARMOR NUR ST. 2 cm.

Element / Description
 Element / Beschreibung

Code
 Art.-Nr.

N

SP. 1.2 cm

5

SP. 1.2 cm

7

SP. 1.2 cm

* = N-5-7 (Ref. Top Category)
 * = N-5-7 (Plattenkategorie)

N.B. - For the top colours see on page 64-65
 N.B.: Für die Farben siehe Mustertabelle Seite 64-65

TOP FOR SIT ON WASHBASINS - Depth 36.2
TOP FÜR AUFSATZBECKEN - Tiefe 36.2

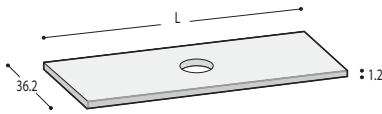

CUSTOMIZED HOLE ACCORDING TO THE CHOSEN WASHBASIN
PERSONALISIERTE BOHRUNG ZUM GEWÄHLTEN WASCHBECKEN

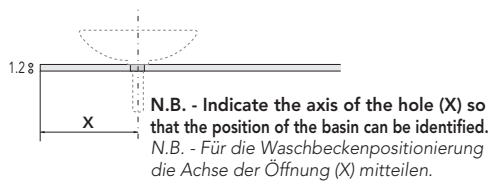

L. 70	TE1*070	99	158	175
L. 90	TE1*090	112	189	211
L. 95	TE1*095	116	196	220
L. 105	TE1*105	124	211	237
L. 115	TE1*115	130	227	255
L. 120	TE1*120	134	235	264
L. 135	TE1*135	144	257	291
L. 140	TE1*140	147	265	300
L. 145	TE1*145	151	273	308
L. 150	TE1*150	154	280	316
L. 155	TE1*155	157	288	325
L. 160	TE1*160	161	295	334
L. 165	TE1*165	164	303	343
L. 170	TE1*170	167	311	352
L. 175	TE1*175	171	319	361
L. 180	TE1*180	174	326	370

FOR TOP LONGER THAN 180 cm ADD CENTIMETRE PRICE FOR THE DIFFERENCE
 FOR TOP LONGER THAN 220 cm CONTACT OUR COMPANY
 FÜR PLATTEN LÄNGER ALS 180 cm, DIFFERENZ-LÄNGE AUFSCHLAGEN
 FÜR PLATTEN LÄNGER ALS 220 cm KONTAKT MIT DER FIRMA AUFNEHMEN

* € PER CM.
 PRO CM.

2

3

3

LEGEND: TOP FINISH CATEGORY (Page 66-67)
HINWEIS: TOP KATEGORIEAUSFÜHRUNGEN (Seite 66-67)

N

WOODEN FINISH Th.1.2 cm
 HOLZAUSFÜHRUNG St.1.2 cm

5

MATT LACQUERED SMOOTH Th.1.2 cm
 MATT LACKIERT GLATT St.1.2 cm

7

GLOSSY LACQUERED Th.1.2 cm
 HOCHGLANZ LACKIERT St.1.2 cm

SUGGESTION: WITH MATT ODER GLOSSY LACQUERED SIT ON TOP WE SUGGEST YOU AN EXTRA CLEAR GLASS-TOP Th. 6 mm. IT WILL BE LACQUERED IN THE SAME COLOUR OF THE TOP.
EMPFEHLUNG: BEI MATTEN ODER HOCHGLÄNZENDEN PLATTEN EMPFEHLEN WIR EINE EXTRAHELLE GLASSPLATTE 6 mm St. ; SIE WIRD DIE GLEICHE FARBE HABEN.

Code/Art.-Nr. **T636ML** € **358** (per LM/pro Lfm)

SURCHARGE FOR SECOND BASIN HOLE / MEHRPREIS FÜR ZWEITEN WASCHBECKENAUSSCHNITT Code/Art.-Nr. **MSF1** € **59** (each/je)

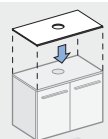

* N.B. - FOR TOPS LONGER THAN 195 CM,
 ADD THE DIFFERENCE IN CM

EXAMPLE: L.185 cm = L.180 cm + (5 cm x € per lin. cm)

N.B. - BEI LÄNGEN VON MEHR ALS 195 CM, MUSS DER
 PREIS UM DIE DIFFERENZ IN CM ERHÖHT WERDEN

BEISPIEL: L.185 cm = L.180 cm + (5 cm x € je lfd cm.)

N.B. - FOR TOPS LONGER THAN THE STANDARD LENGTH CONSIDER THE PRICE
 FOR THE BIGGER SIZE

EXAMPLE: L.142 cm = L.145 cm

N.B. - FÜR WASCHTISCHPLATTEN, DIE KEINE SERIENMÄSSIG ANGEBOtene LÄNGE
 HABEN, GILT JEWEILS DER NÄCHST HÖHERE PREIS

BEISPIEL: L.142 cm = L.145 cm

N.B. - FOR TOPS LONGER THAN 220 cm CONTACT THE COMPANY / FÜR PLATTEN LÄNGERE ALS 220 cm KONTAKT MIT UNSEREM VERKAUFSBÜRO

SURCHARGES AND OPTIONAL FOR FURNITURE FINISH TOPS

AUFPREISE UND OPTIONAL FÜR TOP MIT MÖBELAUSFÜHRUNG

P.36.2

Element / Description
Element / Beschreibung

Code
Art.-Nr.

N
SP. 1.2 cm

5
SP. 1.2 cm

7
SP. 1.2 cm

N.B. - For the top colours see on page 64-65
N.B.: Für die Farben siehe Mustertabelle Seite 64-65

**SURCHARGE FOR
END UNIT**
AUFPREIS FÜR
ABSCHLUSSELEMENT

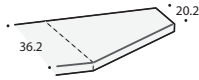

Code	N	5	7
MBR*	89	89	89

SURCHARGE FOR SECOND BASIN HOLE
AUFPREIS FÜR ZWEITEN BECKENAUSSCHNITT

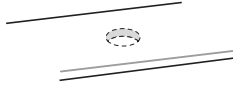

Code	N	5	7
MSF2	77	77	77

SIT ON COMPATIBLE WASHBASINS / VERWENDBARE AUFSATZWASCHBECKEN

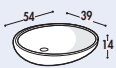

Sit on basin **"FREE"**
"VETRO FREDDO" L.54
Aufsatzbecken **"FREE"**
"VETRO FREDDO" L.54

White matt
Matt weiß cod. **LV01** € **447**

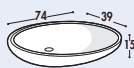

Sit on basin **"FREE"**
"VETRO FREDDO" L.74
Aufsatzbecken **"FREE"**
"VETRO FREDDO" L.74

White matt
Matt weiß cod. **LVG01** € **649**

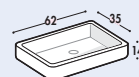

Sit on basin **"FLY"**
"VETRO FREDDO" L.62
Aufsatzbecken **"FLY"**
"VETRO FREDDO" L.62

White matt
Matt weiß cod. **LVF01** € **616**

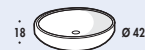

Sit on basin **"BACINELLA"**
"AQUATEK" Ø 42
Aufsatzbecken **"BACINELLA"**
"AQUATEK" Ø 42

White / Weiß cod. **LB42** € **580**

Element / Description
 Element / Beschreibung

Code
 Art.-Nr.

N

SP. 1.2 cm

5

SP. 1.2 cm

7

SP. 1.2 cm

* = N-5-7 (Ref. Top Category)
 * = N-5-7 (Plattenkategorie)

N.B. - For the top colours see on page 64-65
 N.B.: Für die Farben siehe Mustertabelle Seite 64-65

TOP FOR SIT ON WASHBASINS - Depth 50.2
TOP FÜR AUFSATZBECKEN - Tiefe 50.2

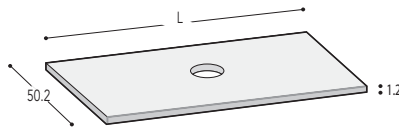

CUSTOMIZED HOLE ACCORDING TO THE CHOSEN WASHBASIN
PERSONALISIERTE BOHRUNG ZUM GEWÄHLTEN WASCHBECKEN

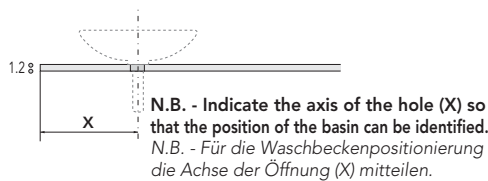

L. 70	TE51*070	114	191	210
L. 90	TE51*090	132	230	254
L. 95	TE51*095	136	240	265
L. 105	TE51*105	144	259	287
L. 115	TE51*115	153	279	310
L. 120	TE51*120	157	289	321
L. 135	TE51*135	170	319	354
L. 140	TE51*140	174	329	366
L. 145	TE51*145	179	338	377
L. 150	TE51*150	183	348	388
L. 155	TE51*155	188	358	399
L. 160	TE51*160	192	368	410
L. 165	TE51*165	196	377	422
L. 170	TE51*170	200	387	433
L. 175	TE51*175	204	397	444
L. 180	TE51*180	209	407	454

FOR TOP LONGER THAN 180 cm ADD CENTIMETRE PRICE FOR THE DIFFERENCE
 FOR TOP LONGER THAN 220 cm CONTACT OUR COMPANY
 FÜR PLATTEN LÄNGER ALS 180 cm, DIFFERENZ-LÄNGE AUFSCHLAGEN
 FÜR PLATTEN LÄNGER ALS 220 cm KONTAKT MIT DER FIRMA AUFNEHMEN

* € PER CM.
 PRO CM.

2

3

3

LEGEND: TOP FINISH CATEGORY (Page 66-67)
HINWEIS: TOP KATEGORIEAUSFÜHRUNGEN (Seite 66-67)

- N** WOODEN FINISH Th.1.2 cm
 HOLZAUSFÜHRUNG St.1.2 cm
- 5** MATT LACQUERED SMOOTH Th.1.2 cm
 MATT LACKIERT GLATT St.1.2 cm
- 7** GLOSSY LACQUERED Th.1.2 cm
 HOCHGLANZ LACKIERT St.1.2 cm

SUGGESTION: WITH MATT ODER GLOSSY LACQUERED SIT ON TOP WE SUGGEST YOU AN EXTRA CLEAR GLASS-TOP Th. 6 mm. IT WILL BE LACQUERED IN THE SAME COLOUR OF THE TOP.
EMPFEHLUNG: BEI MATTEN ODER HOCHGLÄNZENDEN PLATTEN EMPFEHLEN WIR EINE EXTRAEHELLE GLASSPLATTE 6 mm St. ; SIE WIRD DIE GLEICHE FARBE HABEN.

Code/Art.-Nr. **T650ML** € **455** (per LM/pro Lfm)

SURCHARGE FOR SECOND BASIN HOLE / MEHRPREIS FÜR ZWEITEN WASCHBECKENAUSSCHNITT Code/Art.-Nr. **MSF1** € **59** (each/je)

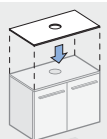

* N.B. - FOR TOPS LONGER THAN 195 CM, ADD THE DIFFERENCE IN CM
EXAMPLE: L.185 cm = L.180 cm + (5 cm x € per lin. cm)
 N.B. - BEI LÄNGEN VON MEHR ALS 195 CM, MUSS DER PREIS UM DIE DIFFERENZ IN CM ERHÖHT WERDEN
BEISPIEL: L.185 cm = L.180 cm + (5 cm x € je lfd cm.)

N.B. - FOR TOPS LONGER THAN THE STANDARD LENGTH CONSIDER THE PRICE FOR THE BIGGER SIZE
EXAMPLE: L.142 cm = L.145 cm
 N.B. - FÜR WASCHTISCHPLATTEN, DIE KEINE SERIENMÄSSIG ANGEBOtene LÄNGE HABEN, GILT JEWEILS DER NÄCHST HÖHERE PREIS
BEISPIEL: L.142 cm = L.145 cm

N.B. - FOR TOPS LONGER THAN 220 cm CONTACT THE COMPANY / FÜR PLATTEN LÄNGERE ALS 220 cm KONTAKT MIT UNSEREM VERKAUFSBÜRO

Element / Description
Element / Beschreibung

Code
Art.-Nr.

N
SP. 1.2 cm

5
SP. 1.2 cm

7
SP. 1.2 cm

SURCHARGE FOR DEPTH CHANGE AUFPREIS FÜR TIEFENWECHSEL

N.B. - For the top colours see on page 64-65
N.B.: Für die Farben siehe Mustertabelle Seite 64-65

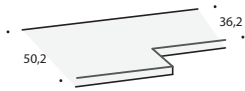

Code	N	5	7
MCP*	99	99	99

SURCHARGE FOR SECOND BASIN HOLE AUFPREIS FÜR ZWEITEN BECKENAUSSCHNITT

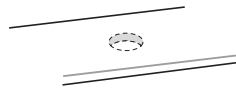

Code	N	5	7
MSF2	77	77	77

SIT ON COMPATIBLE WASHBASINS / VERWENDBARE AUFSETZWASCHBECKEN

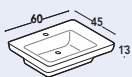

Semi inset washbasin "FORMA" "CERAMIC"
Halbeinbau Waschbecken "FORMA" aus "KERAMIK"
White / Weiß cod. LAV30 € 538

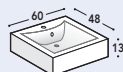

Sit on basin "CERAM QUADRO" "CERAMIC"
Aufsatzbecken "CERAM QUADRO" "KERAMIK"
White / Weiß cod. LSC66 € 314

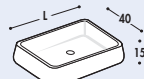

Sit on basin "SHUI" "CERAMIC"
Aufsatzbecken "SHUI" "KERAMIK"
L. 40 cod. LSHA40 € 236
L. 60 cod. LSHA60 € 280
L. 80 cod. LSHA80 € 370

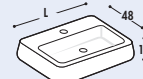

Sit on basin "SHUI" "CERAMIC"
Aufsatzbecken "SHUI" "KERAMIK"
L. 54 cod. LSHS52 € 280
L. 66.5 cod. LSHS66 € 305
L. 80 cod. LSHS80 € 415



Sit on basin "CATINO" "CERAMIC" Ø 42
Aufsatzbecken "CATINO" "KERAMIK" Ø 42
White glossy
Hochglanz weiß cod. LC42 € 518

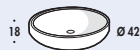

Sit on basin "BACINELLA" "AQUATEK" Ø 42
Aufsatzbecken "BACINELLA" "AQUATEK" Ø 42
White / Weiß cod. LB42 € 580

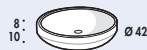

Semi inset washbasin "BACINELLA"
"AQUATEK" Ø 42
Halbeinbau Waschbecken "BACINELLA"
"AQUATEK" Ø 42
White / Weiß cod. LB42C € 577

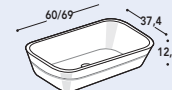

Semi inset washbasin "COSMO" "AQUATEK"
Halbeinbau Waschbecken "COSMO" "AQUATEK"
L. 60 cod. LC60 € 544
* L. 69 cod. LC69 € 588
* ONLY FOR 90/120 WASHBASIN UNITS
NUR FÜR WASCHTISCHUNTERSCHRANK 90/120

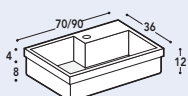

Semi inset washbasin "CUBIK" "AQUATEK"
Halbeinbau Waschbecken "CUBIK" "AQUATEK"
L. 70 cod. LAVK7C € 593
L. 90 cod. LAVK9C € 762

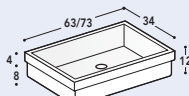

Semi inset washbasin "VENERE" "AQUATEK"
Halbeinbau Waschbecken "VENERE" "AQUATEK"
L. 63 cod. LVE63 € 544
L. 73 cod. LVE73 € 588

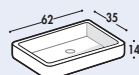

Sit on basin "FLY" "VETRO FREDDO" L.62
Aufsatzbecken "FLY" "VETRO FREDDO" L.62
White matt
Matt weiß cod. LVF01 € 616

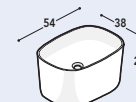

Sit on basin/Aufsatzbecken "CUPOLA"
"MINERALUX / MINERALSOLID"
White glossy
Hochglanz weiß cod. LJ54 € 827
White matt
Matt weiß cod. LZ54 € 827

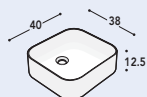

Sit on basin "SLIM" "CERAMIC"
Aufsatzbecken "SLIM" "KERAMIK"
White / Weiß cod. LSL40 € 343



Sit on basin "SLIM" "CERAMIC"
Aufsatzbecken "SLIM" "KERAMIK"
White / Weiß cod. LSL60 € 404

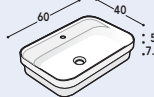

Semi inset washbasin "SLIM" "CERAMIC"
Halbeinbau Waschbecken "SLIM" aus "KERAMIK"
White / Weiß cod. LSL61 € 353

Element / Description
 Element / Beschreibung

Code
 Art.-Nr.

1
 SP. 2 cm

2
 SP. 2 cm

3
 SP. 2 cm

U
 SP. 1 cm

S
 SP. 1 cm

Q
 SP. 1.2 cm

X
 SP. 1.2 cm

K
 SP. 1.2 cm

*= 1-2-3-U-S-Q-X-K (Ref. Top Category)
 *= 1-2-3-U-S-Q-X-K (Plattenkategorie)

N.B. - For the top colours see on page 64-65
 N.B.: Für die Farben siehe Mustertabelle Seite 64-65

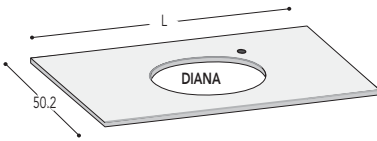

N.B.- **NOT** possible on washbasin units with drawers
 N.B.: **NICH** möglich mit Waschtischunterschranke mit Schubladen

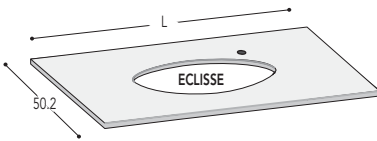

N.B.- **ONLY** on basin units W.90/105/120
 N.B.- **NUR** auf WT Unterschranke B.90/105/120

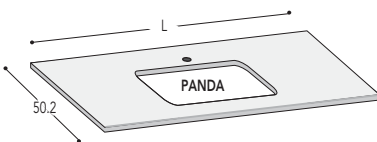
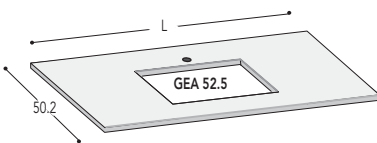

L. 70	TI50*070	390	473	604	419	627	426	637	462
L. 90	TI50*090	442	546	696	464	671	493	746	557
L. 95	TI50*095	454	564	722	475	700	510	774	581
L. 105	TI50*105	479	601	774	499	759	545	829	629
L. 115	TI50*115	508	643	826	521	780	578	884	677
L. 120	TI50*120	530	669	862	535	795	595	912	700
L. 135	TI50*135	564	724	941	571	829	646	994	773
L. 140	TI50*140	584	751	977	578	838	662	1.022	797
L. 145	TI50*145	594	765	998	592	903	679	1.049	820
L. 150	TI50*150	604	779	1.017	605	917	697	1.077	845
L. 155	TI50*155	615	795	1.043	619	930	714	1.104	868
L. 160	TI50*160	627	809	1.069	627	938	728	1.132	893
L. 165	TI50*165	639	825	1.092	641	952	748	1.160	917
L. 170	TI50*170	651	847	1.119	653	965	764	1.187	940
L. 175	TI50*175	664	870	1.146	662	974	781	1.213	965
L. 180	TI50*180	677	892	1.171	676	987	798	1.241	988

FOR TOP LONGER THAN 180 cm ADD CENTIMETRE PRICE FOR THE DIFFERENCE
 FOR TOP LONGER THAN 220 cm CONTACT OUR COMPANY
 FÜR PLATTEN LÄNGER ALS 180 cm, DIFFERENZ-LÄNGE AUFSCHLAGEN
 FÜR PLATTEN LÄNGER ALS 220 cm KONTAKT MIT DER FIRMA AUFNEHMEN

LEGEND: TOP FINISH CATEGORY (Page 66-67)
 HINWEIS: TOP KATEGORIEAUSFÜHRUNGEN (Seite 66-67)

- 1** MARBLE / MARMOR
- 2** TECHNICAL MARBLE Th.2 cm
- 3** TECHNISCHER MARMOR St.2 cm
- U** EXTRA CLEAR GLASS Th.1 cm
- EXTRA HELLES GLAS St.1 cm
- S** EXTRA CLEAR SANDGLASS Th.1 cm
- EXTRA HELLES SANDGLAS St.1 cm
- Q** QUARZO RESINA Th.1.2 cm
- QUARZO RESINA St.1.2 cm
- X** GRES Th.1.2 cm / GRES St.1.2 cm
- K** AQUATEK Th./St.1.2 cm

* € PER CM.
 PRO CM.

5	6	7	7	9	4	6	5
---	---	---	---	---	---	---	---

* N.B. - FOR TOPS LONGER THAN 195 CM,
 ADD THE DIFFERENCE IN CM

EXAMPLE: L.185 cm = L.180 cm + (5 cm x € per lin. cm)

N.B. - BEI LÄNGEN VON MEHR ALS 195 CM, MUSS DER
 PREIS UM DIE DIFFERENZ IN CM ERHÖHT WERDEN
 BEISPIEL: L.185 cm = L.180 cm + (5 cm x € je lfd cm.)

N.B. - FOR TOPS LONGER THAN THE STANDARD LENGTH CONSIDER THE PRICE
 FOR THE BIGGER SIZE

EXAMPLE: L.142 cm = L.145 cm

N.B. - FÜR WASCHTISCHPLATTEN, DIE KEINE SERIENMÄSSIG ANGEBOtene LÄNGE
 HABEN, GILT JEWEILS DER NÄCHST HÖHERE PREIS
 BEISPIEL: L.142 cm = L.145 cm

N.B. - FOR TOPS LONGER THAN 220 cm CONTACT THE COMPANY / FÜR PLATTEN LÄNGERE ALS 220 cm KONTAKT MIT UNSEREM VERKAUFSBÜRO

Element / Description
 Element / Beschreibung

Code
 Art.-Nr.

1	2	3	U	S	Q	X	K
SP. 2 cm	SP. 2 cm	SP. 2 cm	SP. 1 cm	SP. 1 cm	SP. 1.2 cm	SP. 1.2 cm	SP. 1.2 cm

SURCHARGE FOR DEPTH CHANGE
AUFPREIS FÜR TIEFENWECHSEL

N.B. - For the top colours see on page 64-65
 N.B.: Für die Farben siehe Mustertabelle Seite 64-65

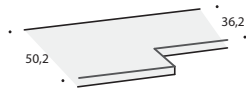

	MCP*	24	24	24	35	35	71	101	35
--	-------------	-----------	-----------	-----------	-----------	-----------	-----------	------------	-----------

UPSTAND H.6 L. max 180 cm (price per LM)
 Wischleisten H. 6 max. L. 180 cm. (pro Lfm)

* = 1-2-3-U-S-Q-X-K (Ref. Top Category)
 * = 1-2-3-U-S-Q-X-K (Plattenkategorie)



H.6	AL*06	62	88	108	82	92	71	101	105
-----	--------------	-----------	-----------	------------	-----------	-----------	-----------	------------	------------

SURCHARGE FOR SECOND BASIN HOLE
AUFPREIS FÜR ZWEITEN BECKENAUSCHNITT

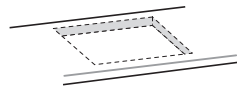

	MSF3	177	177	177	177	177	189	252	127
--	-------------	------------	------------	------------	------------	------------	------------	------------	------------

SIT ON COMPATIBLE WASHBASINS / VERWENDBARE AUFSATZWASCHBECKEN

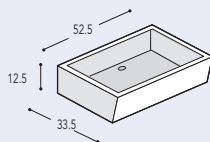

Under counter **"GEA"**
 CERAMIC basin White
 Unterbaubecken **"GEA"**
 KERAMIK Weiß

cod. **LAV15B** € **172**

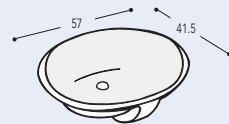

Under counter **"DIANA"**
 CERAMIC basin White
 Unterbaubecken **"DIANA"**
 KERAMIK Weiß

cod. **LAV13B** € **158**

N.B. - NOT POSSIBLE ON WASHBASIN UNITS WITH DRAWERS
 N.B.: NICH MÖGLICH MIT WASCHTISCHUNTERSCHRÄNKE MIT SCHUBLADEN

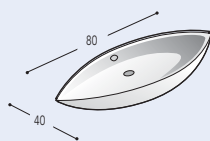

Under counter **"ECLISSE"**
 CERAMIC basin White
 (only for 90/105/120 washbasin units)
 Unterbaubecken **"ECLISSE"**
 KERAMIK Weiß
 (nur für Waschtischunterschrank 90/105/120)

cod. **LAV18B** € **235**

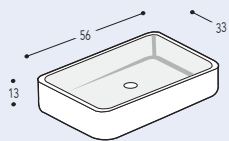

Under counter **"PANDA"**
 MINERAL MARBLE basin Glossy White
 Unterbaubecken **"PANDA"**
 MINERALGUSS Weiß Hochglanz

cod. **LAV14B** € **313**

- **+25% SURCHARGE FOR TOP IN NATURAL MARBLE** Th. 3 cm valid for category
- **AUFPREIS +25% FÜR NATUR- MARMORPLATTE** St. 3 cm Gültig für die Kat.

1 2

• FOR TOP LONGER THAN 180 cm WE SUGGEST 3 cm THICKNESS
 WIR EMPFEHLEN STÄRKE 3 CM FÜR MARMORPLATTEN LÄNGER ALS 180 CM

• TECHNICAL MARBLES ONLY 2 cm thick
 TECHNISCHER MARMOR NUR ST. 2 cm.

Element / Description
Element / Beschreibung

Code
Art.-Nr.

U
SP. 1 cm

S
SP. 1 cm

N.B. - For the top colours see on page 64-65
N.B.: Für die Farben siehe Mustertabelle Seite 64-65

SURCHARGE FOR END UNIT
AUFPREIS FÜR ABSCHLUSSELEMENT

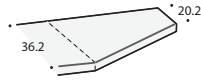

Code	U	S
MBR*	35	35

UPSTAND H.6 L. max 180 cm (price per LM)
Wischleisten H. 6 max. L. 180 cm. (pro Lfm)

*= U-S (Ref. Top Category)
*= U-S (Plattenkategorie)

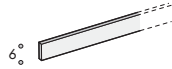

H.6	AL*06	82	92

SURCHARGE FOR SECOND BASIN
AUFPREIS FÜR DAS ZWEITE BECKEN

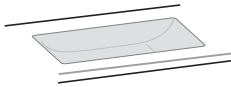

MSV2	395



"Always open" waste
H. mm. 0÷60
Ablaufgarnitur "immer offen"
H. mm. 0÷60

H.0÷60 mm.	PIL-A	44



"Clic" waste
H. mm. 0÷60
Ablaufgarnitur "Clic clac"
H. mm. 0÷60

WITHOUT OVERFLOW OHNE ÜBERLAUF	PIL-B	44

BASIN DIMENSIONS / INNERE MASSE DES BECKENS

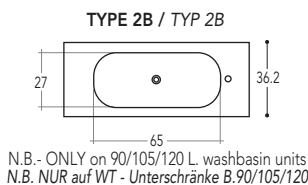
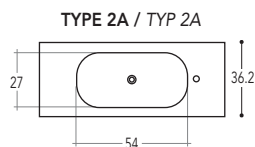

Element / Description
 Element / Beschreibung

Code
 Art.-Nr.

U
 SP. 1 cm

S
 SP. 1 cm

* = U-S (Ref. Top Category)
 * = U-S (Plattenkategorie)

N.B. - For the top colours see on page 64-65
 N.B.: Für die Farben siehe Mustertabelle Seite 64-65

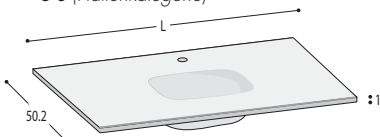

Top type 2C (rectangular) Basin 49 x 31 x 12 Prof.
Platte Typ 2C (rechteckig) Becken 49 x 31 x 12 Prof.

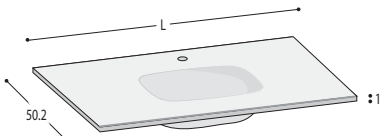

Top type 2D (small rectangular) Basin 57 x 32 x 12 Prof.
Platte Typ 2D (rechteckig klein) Becken 57 x 32 x 12 Prof

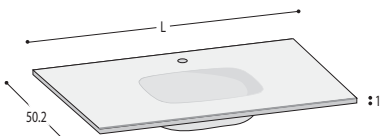

Top type 2E (medium rectangular) Basin 65 x 32 x 12 Prof.
 N.B.- ONLY on 90/105/120 L. washbasin units
Platte Typ 2E (rechteckig medium) Becken 65 x 32 x 12 Prof.
 N.B. NUR auf WT - Unterschränke B.90/105/120

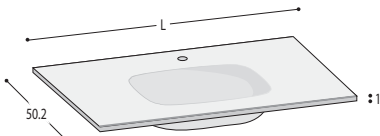

Top type 2F (big rectangular) Basin 75 x 32 x 12 Prof.
 N.B.- ONLY on 90/105/120 L. washbasin units
Platte Typ 2F (rechteckig gross) Becken 75 x 32 x 12 Prof.
 N.B. NUR auf WT - Unterschränke B.90/105/120

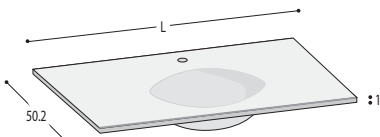

Top type 2G (eye) Basin 64 x 30 x 12 Prof.
 N.B.- ONLY on 90/105/120 L. washbasin units
Platte Typ 2G (Augen) Becken 64 x 30 x 12 Prof.
 N.B. NUR auf WT - Unterschränke B.90/105/120

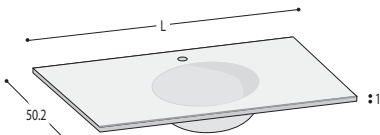

Top type 2H (ellipse) Basin 57 x 30 x 12 Prof.
Platte Typ 2H (ekliptisch) Becken 57 x 30 x 12 Prof.

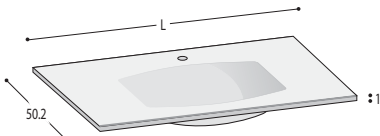

Top type 2I (small soft) Basin 57 x 32 x 12 Prof.
Platte Typ 2I (klein soft) Becken 57 x 32 x 12 Prof.

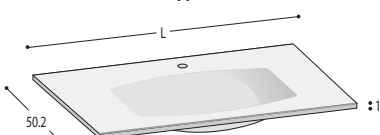

Top type 2L (soft big) Basin 65 x 32 x 12 Prof.
 N.B.- ONLY on 90/120 L. washbasin units
Platte Typ 2L (soft gross) Becken 65 x 32 x 12 Prof.
 N.B. NUR auf WT - Unterschränke B.90/120

L. 70	TI51*070	879	1.085
L. 90	TI51*090	954	1.159
L. 95	TI51*095	972	1.194
L. 105	TI51*105	1.011	1.267
L. 115	TI51*115	1.050	1.310
L. 120	TI51*120	1.075	1.334
L. 135	TI51*135	1.132	1.392
L. 140	TI51*140	1.153	1.413
L. 145	TI51*145	1.163	1.474
L. 150	TI51*150	1.189	1.500
L. 155	TI51*155	1.210	1.523
L. 160	TI51*160	1.226	1.537
L. 165	TI51*165	1.252	1.564
L. 170	TI51*170	1.272	1.584
L. 175	TI51*175	1.282	1.594
L. 180	TI51*180	1.309	1.620
L. 185	TI51*185	1.336	1.646
L. 190	TI51*190	1.361	1.670
L. 195	TI51*195	1.388	1.696
		6	7

* € PER CM.
 PRO CM.

LEGEND: TOP FINISH CATEGORY (Page 66-67)
HINWEIS: TOP KATEGORIEAUSFÜHRUNGEN (Seite 66-67)

- U** EXTRA CLEAR GLASS Th.1 cm
 EXTRA HELLES GLAS St.1 cm
- S** EXTRA CLEAR SANDGLASS Th.1 cm
 EXTRA HELLES SANDGLAS St.1 cm

* N.B. - FOR TOPS LONGER THAN 195 CM,
 ADD THE DIFFERENCE IN CM

EXAMPLE: L.185 cm = L.180 cm + (5 cm x € per lin. cm)

N.B. - BEI LÄNGEN VON MEHR ALS 195 CM, MUSS DER
 PREIS UM DIE DIFFERENZ IN CM ERHÖHT WERDEN
 BEISPIEL: L. 185 cm = L.180 cm + (5 cm x € je lfd cm.)

N.B. - FOR TOPS LONGER THAN THE STANDARD LENGTH CONSIDER THE PRICE
 FOR THE BIGGER SIZE

EXAMPLE: L.142 cm = L.145 cm

N.B. - FÜR WASCHTISCHPLATTEN, DIE KEINE SERIENMÄSSIG ANGEBOTENE LÄNGE
 HABEN, GILT JEWELNS DER NÄCHST HÖHERE PREIS
 BEISPIEL: L.142 cm = L.145 cm

N.B. - FOR TOPS LONGER THAN 220 cm CONTACT THE COMPANY / FÜR PLATTEN LÄNGERE ALS 220 cm KONTAKT MIT UNSEREM VERKAUFSBÜRO

Element / Description
Element / Beschreibung

Code
Art.-Nr.

U
SP. 1 cm

S
SP. 1 cm

SURCHARGE FOR DEPTH CHANGE AND CONNECTIONS

AUFPREIS FÜR TIEFENWECHSEL UND VERBINDUNGEN

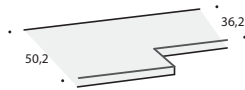

N.B. - For the top colours see on page 64-65
N.B.: Für die Farben siehe Mustertabelle Seite 64-65

MCP*	35	35
------	----	----

UPSTAND H.6 L. max 180 cm (price per LM)
Wischleisten H. 6 max. L. 180 cm. (pro Lfm)

*= U-S (Ref. Top Category)
*= U-S (Plattencategorie)

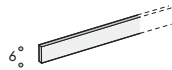

H.6	AL*06	82	92
-----	-------	----	----

SURCHARGE FOR SECOND BASIN

AUFPREIS FÜR DAS ZWEITE BECKEN

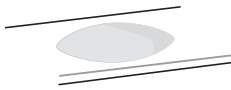

MSV3	407
------	-----



"Always open" waste
H. mm. 0÷60
Ablaufgarnitur "immer offen"
H. mm. 0÷60

H.0÷60 mm.	PIL-A	44
------------	-------	----



"Clic" waste
H. mm. 0÷60
Ablaufgarnitur "Clic clic"
H. mm. 0÷60

<u>WITHOUT OVERFLOW</u> <u>OHNE ÜBERLAUF</u>	PIL-B	44
---	-------	----

BASIN DIMENSIONS / INNERE MASSE DES BECKENS

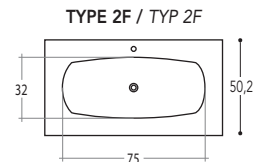
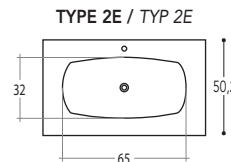
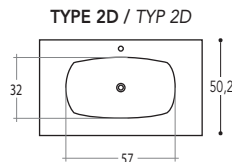
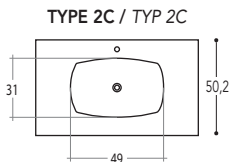

N.B. - ONLY on 90/105/120 L. washbasin units
N.B. NUR auf WT - Unterschränke B.90/105/120

N.B. - ONLY on 90/105/120 L. washbasin units
N.B. NUR auf WT - Unterschränke B.90/105/120

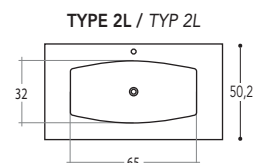
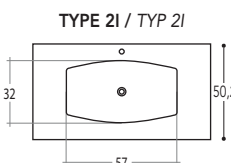
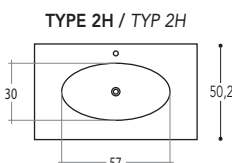
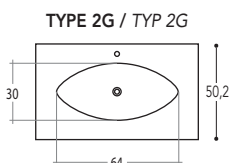

N.B. - ONLY on 90/105/120 L. washbasin units
N.B. NUR auf WT - Unterschränke B.90/105/120

N.B. - ONLY on 90/105/120 L. washbasin units
N.B. NUR auf WT - Unterschränke B.90/105/120

Element / Description
 Element / Beschreibung

Code
 Art.-Nr.

A AQUATEK
 SP. 1.2 cm

SURCHARGE FOR END UNIT
AUFPREIS FÜR ABSCHLUSSELEMENT

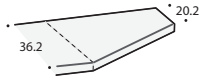

MBRA

35

UPSTAND H.6 L. max 180 cm (price per LM)
 Wischleisten H. 6 max. L. 180 cm. (pro Lfm)

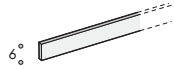

H.6

ALA06

105

SURCHARGE FOR SECOND BASIN
AUFPREIS FÜR DAS ZWEITE BECKEN

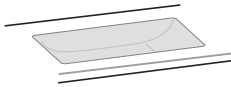

MSV3

407



"Always open" waste
 H. mm. 0÷60
 Ablaufgarnitur "immer offen"
 H. mm. 0÷60

H.0÷60 mm.

PIL-A

44



"Clic waste"
 H. mm. 0÷60
 Ablaufgarnitur "Clic clac"
 H. mm. 0÷60

WITHOUT OVERFLOW
OHNE ÜBERLAUF

PIL-B

44

BASIN DIMENSIONS / INNERE MASSE DES BECKENS

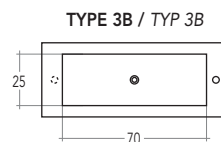
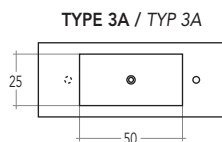

N.B. - ONLY on 90/105/120 L. washbasin units
 N.B. NUR auf WT - Unterschränke B.90/105/120

Element / Description
 Element / Beschreibung

Code
 Art.-Nr.

A AQUATEK
 SP. 1.2 cm

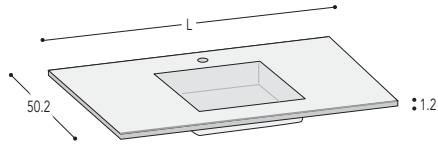

Type 3C - Basin 50 x 31 x 10 Prof.
Typ 3C - Becken 50 x 31 x 10 Prof.

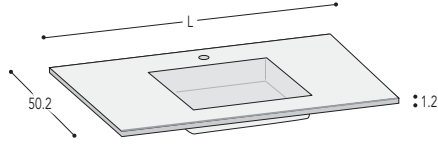

Type 3D - Basin 60 x 31 x 10 Prof.
N.B. - ONLY on 90/105/120 L. washbasin units
Typ 3D - Becken 60 x 31 x 10 Prof.
N.B. NUR auf WT - Unterschränke B.90/105/120

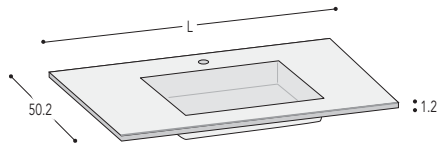

Type 3E - Basin 70 x 31 x 10 Prof.
N.B. - ONLY on 90/105/120 L. washbasin units
Typ 3E - Becken 70 x 31 x 10 Prof.
N.B. NUR auf WT - Unterschränke B.90/105/120

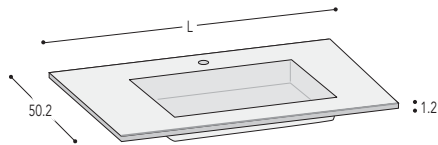

Type 3S - Basin 90 x 31 x 10 Prof.
N.B. - ONLY on 105/120 L. washbasin units
Typ 3S - Becken 90 x 31 x 10 Prof.
N.B. NUR auf WT - Unterschränke B.105/120

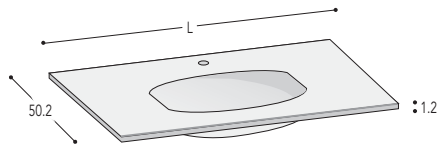

Type 3F - Basin 75 x 34 x 13 Prof.
N.B. - ONLY on 90/105/120 L. washbasin units
Typ 3F - Becken 75 x 34 x 13 Prof.
N.B. NUR auf WT - Unterschränke B.90/105/120

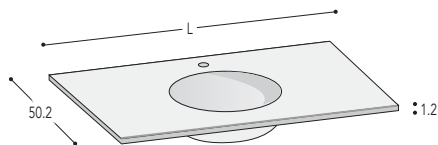

Type 3G - Basin 50 x 33 x 13 Prof.
Typ 3G - Becken 50 x 33 x 13 Prof.

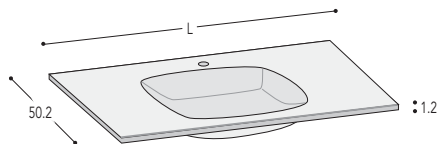

Type 3H - Basin 58 x 32 x 13 Prof.
Typ 3H - Becken 58 x 32 x 13 Prof.

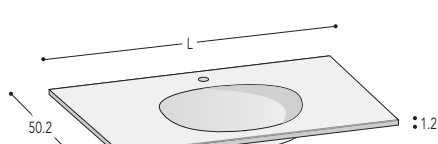

Type 3I - Basin 79 x 34 x 13 Prof.
N.B. - ONLY on 90/105/120 L. washbasin units
Typ 3I - Becken 79 x 34 x 13 Prof.
N.B. NUR auf WT - Unterschränke B.90/105/120

* € per lin. cm
 € pro lfd cm

L. 70	TI50A070	679
L. 90	TI50A090	756
L. 95	TI50A095	774
L. 105	TI50A105	814
L. 115	TI50A115	853
L. 120	TI50A120	873
L. 135	TI50A135	930
L. 140	TI50A140	950
L. 145	TI50A145	968
L. 150	TI50A150	988
L. 155	TI50A155	1.007
L. 160	TI50A160	1.028
L. 165	TI50A165	1.038
L. 170	TI50A170	1.047
L. 175	TI50A175	1.085
L. 180	TI50A180	1.108
L. 185	TI50A185	1.131
L. 190	TI50A190	1.154
L. 195	TI50A195	1.178

5

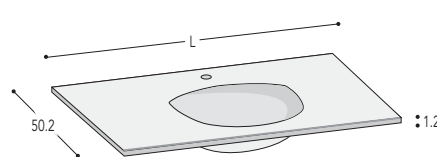

Type 3L - Basin 63,5 x 33 x 11,5 Prof.
Typ 3L - Becken 63,5 x 33 x 11,5 Prof.

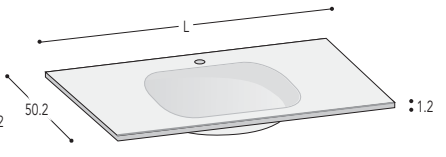

Type 3Q - Basin 74 x 35,7 x 12,5 Prof.
N.B. - ONLY on 90/105/120 L. washbasin units
Typ 3Q - Becken 74 x 35,7 x 12,5 Prof.
N.B. NUR auf WT - Unterschränke B.90/105/120

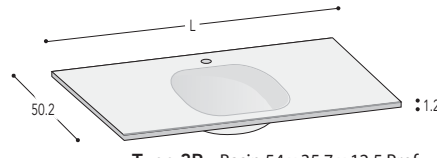

Type 3R - Basin 54 x 35,7 x 12,5 Prof.
Typ 3R - Becken 54 x 35,7 x 12,5 Prof.

* **N.B. - FOR TOPS LONGER THAN 195 CM, ADD THE DIFFERENCE IN CM**
EXAMPLE: L.185 cm = L.180 cm + (5 cm x € per lin. cm)
N.B. - BEI LÄNGEN VON MEHR ALS 195 CM, MUSS DER PREIS UM DIE DIFFERENZ IN CM ERHÖHT WERDEN
BEISPIEL: L.185 cm = L.180 cm + (5 cm x € je lfd cm.)

N.B. - FOR TOPS LONGER THAN THE STANDARD LENGTH CONSIDER THE PRICE FOR THE BIGGER SIZE
EXAMPLE: L.142 cm = L.145 cm
N.B. - FÜR WASCHTISCHPLATTEN, DIE KEINE SERIENMÄSSIG ANGEBOTENE LÄNGE HABEN, GILT JEWEILS DER NÄCHST HÖHERE PREIS
BEISPIEL: L.142 cm = L.145 cm

N.B. - FOR TOPS LONGER THAN 220 cm CONTACT THE COMPANY / FÜR PLATTEN LÄNGERE ALS 220 cm KONTAKT MIT UNSEREM VERKAUFSBÜRO

Element / Description
Element / Beschreibung

Code
Art.-Nr.

A AQUATEK
SP. 1.2 cm

**MAGGIORAZIONE
PER CAMBIO PROFONDITÀ
E RACCORDI**

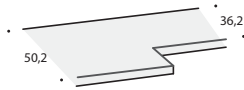

MCPA

35

UPSTAND H.6 L. max 180 cm (price per LM)
Wischleisten H. 6 max. L. 180 cm. (pro Lfm)

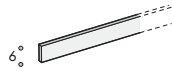

H.6

ALA06

105

**SURCHARGE FOR SECOND BASIN
AUFPREIS FÜR DAS ZWEITE BECKEN**

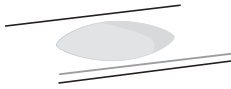

MSV3

407



"Always open" waste
H. mm. 0÷60
Ablaufgarnitur "immer offen"
H. mm. 0÷60

H.0÷60 mm.

PIL-A

44



"Clic waste
H. mm. 0÷60
Ablaufgarnitur "Clic clac"
H. mm. 0÷60

WITHOUT OVERFLOW
OHNE ÜBERLAUF

PIL-B

44

BASIN DIMENSIONS / INNERE MASSE DES BECKENS

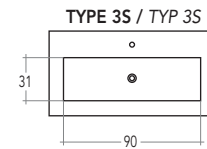
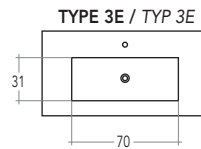
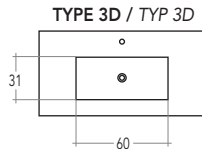
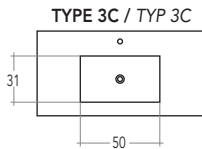

N.B. - ONLY on 90/105/120 L. washbasin units
N.B. NUR auf WT - Unterschränke B.90/105/120

N.B. - ONLY on 90/105/120 L. washbasin units
N.B. NUR auf WT - Unterschränke B.90/105/120

N.B. - ONLY on 90/105/120 L. washbasin units
N.B. NUR auf WT - Unterschränke B.90/105/120

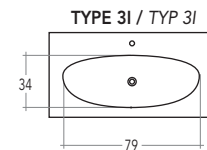
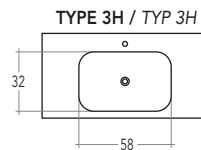
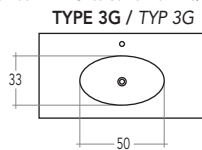
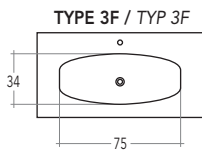

N.B. - SOLO su basi lavabo L.90/105/120

N.B. - ONLY on 90/105/120 L. washbasin units
N.B. NUR auf WT - Unterschränke B.90/105/120

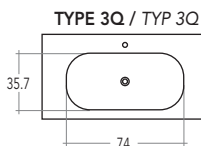
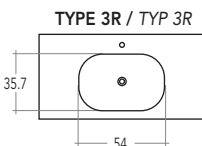
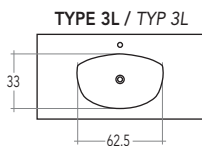

N.B. - ONLY on 90/105/120 L. washbasin units
N.B. NUR auf WT - Unterschränke B.90/105/120

Element / Description
 Element / Beschreibung

Q QUARZO RESINA
 SP. 1.2 cm

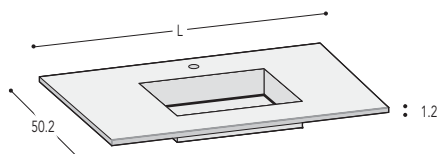

Type 5A (rectangular)
 Basin 54.5 x 32 x 12 Prof.
Typ 5A (rechteckig)
 Becken 54.5 x 32 x 12 Prof.

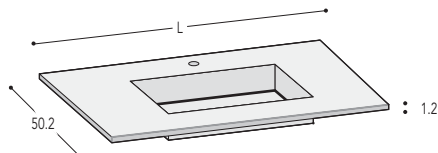

Type 5B (rectangular)
 Basin 64.5 x 32 x 12 Prof.
N.B. - ONLY on 90/105/120 L. washbasin units
Typ 5B - (rechteckig)
 Becken 64.5 x 32 x 12 Prof.
N.B. NUR auf WT - Unterschränke B.90/105/120

N.B. - Standard "always open" waste
N.B. - Serienmässig "immer offen" Ablauf



L. 70	TCQ070	951
L. 90	TCQ090	1.019
L. 105	TCQ105	1.069
L. 115	TCQ115	1.103
L. 120	TCQ120	1.119
L. 125	TCQ125	1.136
L. 135	TCQ135	1.170
L. 140	TCQ140	1.181
L. 145	TCQ145	1.204
L. 150	TCQ150	1.220
L. 155	TCQ155	1.237
L. 160	TCQ160	1.254
L. 165	TCQ165	1.271
L. 170	TCQ170	1.287
L. 175	TCQ175	1.304
L. 180	TCQ180	1.321
		FOR TOP LONGER THAN 180 cm ADD CENTIMETRE PRICE FOR THE DIFFERENCE FOR TOP LONGER THAN 270 cm CONTACT OUR COMPANY FÜR PLATTEN LÄNGER ALS 180 cm, DIFFERENZ-LÄNGE AUFSCHLAGEN FÜR PLATTEN LÄNGER ALS 270 cm KONTAKT MIT DER FIRMA AUFNEHMEN
PER CM.		8
PRO CM.		

Removable bottom in Quarzo Resina for Washbasin inspection
 Entferntbarer Deckel aus Quarzo Resina für Beckenkontrolle



SURCHARGE FOR SECOND BASIN HOLE
AUFPREIS FÜR DAS ZWEITE BECKEN

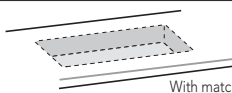

With matched waste / Mit Ablauf farblich abgestimmt

716

BASIN DIMENSIONS / INNERE MASSE DES BECKENS

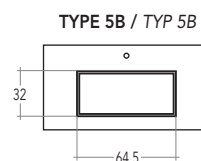
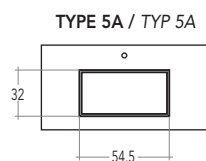

N.B. - ONLY on 90/105/120 L. washbasin units
N.B. NUR auf WT - Unterschränke B.90/105/120

GRES TOP WITH INTEGRATED BASIN - Th.1.2 cm

TOP AUS GRES MIT INTEGRIERTEM BECKEN - St.1.2 cm

P.50.2

Element / Description
Element / Beschreibung

Code
Art.-Nr.

X GRES
SP. 1.2 cm

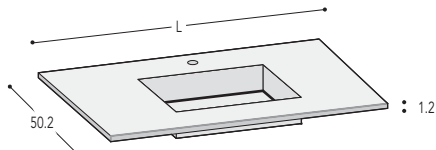

Type 5A (rectangular)
Basin 54.5 x 32 x 12 Prof.
Typ 5A (rechteckig)
Becken 54.5 x 32 x 12 Prof.

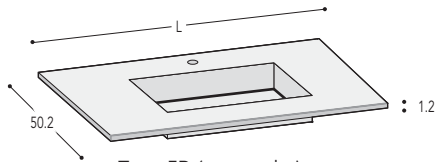

Type 5B (rectangular)
Basin 64.5 x 32 x 12 Prof.
N.B.- ONLY on 90/105/120 L. washbasin units
Typ 5B - (rechteckig)
Becken 64.5 x 32 x 12 Prof.
N.B. NUR auf WT - Unterschränke B.90/105/120

N.B. - Standard "always open" waste
N.B. - Serienmässig "immer offen" Ablauf



L. 70	TCX070	1.297
L. 90	TCX090	1.409
L. 105	TCX105	1.493
L. 115	TCX115	1.551
L. 120	TCX120	1.579
L. 125	TCX125	1.605
L. 135	TCX135	1.661
L. 140	TCX140	1.689
L. 145	TCX145	1.717
L. 150	TCX150	1.745
L. 155	TCX155	1.775
L. 160	TCX160	1.801
L. 165	TCX165	1.829
L. 170	TCX170	1.857
L. 175	TCX175	1.885
L. 180	TCX180	1.913
		FOR TOP LONGER THAN 180 cm ADD CENTIMETRE PRICE FOR THE DIFFERENCE FOR TOP LONGER THAN 270 cm CONTACT OUR COMPANY FÜR PLATTEN LÄNGER ALS 180 cm, DIFFERENZ-LÄNGE AUFSCHLAGEN FÜR PLATTEN LÄNGER ALS 270 cm KONTAKT MIT DER FIRMA AUFNEHMEN
PER CM. PRO CM.		-

Removable bottom in Gres for Washbasin inspection
Entfernbarer Deckel aus Gres für Beckenkontrolle



**SURCHARGE FOR
SECOND BASIN HOLE**
AUFPREIS FÜR DAS
ZWEITE BECKEN

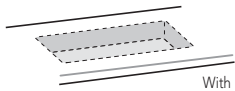

With "always open" waste / Mit "immer offen" Ablauf

907

BASIN DIMENSIONS / INNERE MASSE DES BECKENS

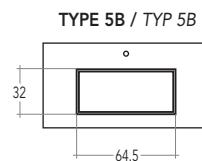
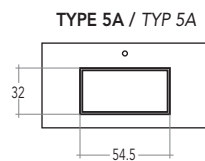

N.B.- ONLY on 90/105/120 L. washbasin units
N.B. NUR auf WT - Unterschränke B.90/105/120

Element/Description
Element/Beschreibung

Code
Art.-Nr.

A AQUATEK
SP. 12 cm

HANGING AND SIT ON TOP (with supports) / HÄNGEND UND AUFSATZPLATTE (mit Halterungen)

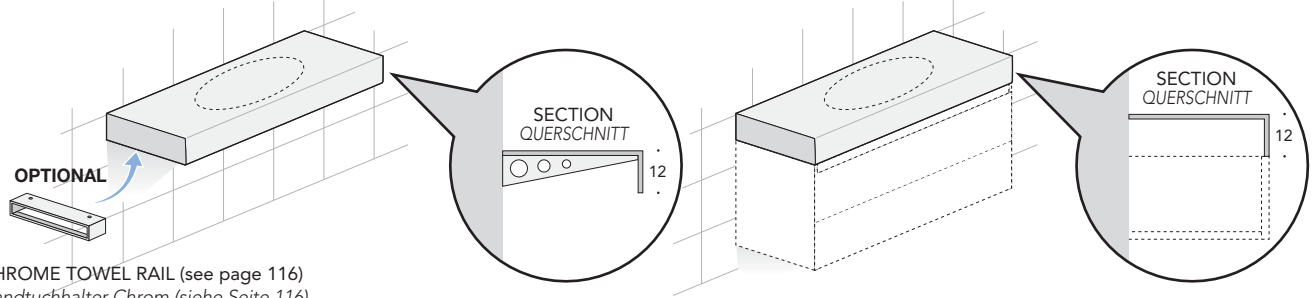

CHROME TOWEL RAIL (see page 116)
Handtuchhalter Chrom (siehe Seite 116)

AQUATEK TOP USED AS SHELF / AQUATEK TOP ALS WANDBORD

Prof.	Code	PER LINEAR METRE / PRO LAUFMETER
50.2	T12AML	832

* For Top longer than 270 cm contact our company
Für Platten länger als 270 cm Kontakt mit der Firma aufnehmen

AQUATEK TOP FOR SIT ON WASHBASINS (See compatible sit on washbasins) ★

AQUATEK TOP FÜR AUFSATZBECKEN (Siehe verwendbare Aufsatzbecken)

Prof.	Code	PER LINEAR METRE / PRO LAUFMETER	+ WASHBASIN HOLE / + WASCHBECKENBOHRUNG
50.2	T12FML	832	59

N.B. - TYPE OF SIT ON WASHBASIN TO BE SPECIFIED IN THE ORDER TO MAKE THE HOLE
N.B. - FÜR DIE REALISIERUNG DER BOHRUNG AUFSATZBECKENTYP ANGEBEN

* For tops longer than 270 cm contact our company
Für Platten längere als 270 cm Kontakt mit der Firma aufnehmen

AQUATEK TOP WITH INTEGRATED WASHBASIN / AQUATEK TOP MIT INTEGRIERTEM BECKEN ☾

Prof.	Code	PER LINEAR METRE / PRO LAUFMETER	+ CHOSEN WASHBASIN / + GEWÄHLTES WASCHBECKEN
50.2	T12YML	832	407

N.B. - INDICATE THE CHOSEN WASHBASIN (see washbasin code underneath)
N.B. - GEWÄHLTES WASCHBECKEN ANGEBEN (siehe Waschbeckentyp, unten angegeben)

CHOOSE THE WASHBASIN / WASCHBECKEN WÄHLEN
3C-3D-3E-3S-3F-3G-3H-3I-3L-3R-3Q

* For tops longer than 270 cm contact our company
Für Platten längere als 270 cm Kontakt mit der Firma aufnehmen

- ALWAYS INDICATE BASIN TYPE AND TAP HOLE
- BECKENTYP, POSITION UND ARMATURBOHRUNG STETS ANGEBEN
- FOR WASTE TYPE SEE page 117 / ABLAUFTYP SIEHE Seite 117

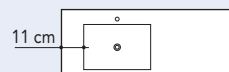

ATTENTION / ACHTUNG:
11 cm = MIN. DIM. FOR SUPPORTS
11 cm = MIN. MASSE FÜR HALTERUNGEN

COMPATIBLE INTEGRATED BASINS / KOMPATIBLES, INTEGRIERTES BECKEN

TYPE 3C / TYP 3C

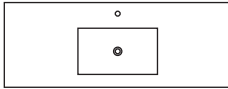

Internal basin dimension
Innenmasse des Beckens
50 x 31 x 10 Prof.

TYPE 3D / TYP 3D

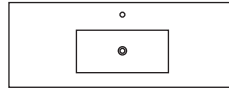

Internal basin dimension
Innenmasse des Beckens
60 x 31 x 10 Prof.

TYPE 3E / TYP 3E

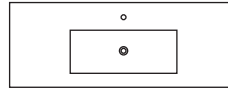

Internal basin dimension
Innenmasse des Beckens
70 x 31 x 10 Prof.

TYPE 3S / TYP 3S

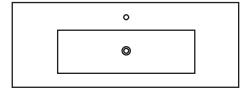

Internal basin dimension
Innenmasse des Beckens
90 x 31 x 10 Prof.

TYPE 3F / TYP 3F

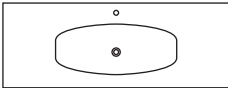

Internal basin dimension
Innenmasse des Beckens
75 x 34 x 13 Prof.

TYPE 3G / TYP 3G

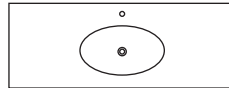

Internal basin dimension
Innenmasse des Beckens
50 x 33 x 13 Prof.

TYPE 3H / TYP 3H

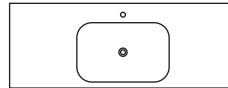

Internal basin dimension
Innenmasse des Beckens
58 x 32 x 13 Prof.

TYPE 3I / TYP 3I

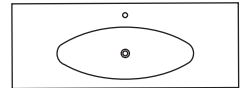

Internal basin dimension
Innenmasse des Beckens
79 x 34 x 13 Prof.

TYPE 3L / TYP 3L

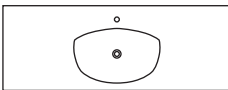

Internal basin dimension
Innenmasse des Beckens
62,5 x 33 x 11,5 Prof.

TYPE 3R / TYP 3R

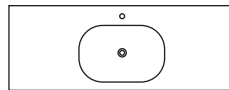

Internal basin dimension
Innenmasse des Beckens
54 x 35,7 x 12,5 Prof.

TYPE 3Q / TYP 3Q

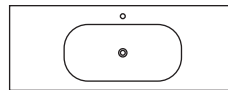

Internal basin dimension
Innenmasse des Beckens
74 x 35,7 x 12,5 Prof.

SIT ON COMPATIBLE WASHBASINS / VERWENDBARE AUFSATZWASCHBECKEN

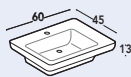

Semi inset washbasin "FORMA" "CERAMIC"
Halbeinbau Waschbecken "FORMA" aus "KERAMIK"
White / Weiß cod. LAV30 € 538

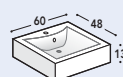

Sit on basin "CERAM QUADRO" "CERAMIC"
Aufsatzbecken "CERAM QUADRO" "KERAMIK"
White / Weiß cod. LSC66 € 314

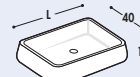

Sit on basin "SHUI" "CERAMIC"
Aufsatzbecken "SHUI" "KERAMIK"
L. 40 cod. LSHA40 € 236
L. 60 cod. LSHA60 € 280
L. 80 cod. LSHA80 € 370

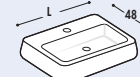

Sit on basin "SHUI" "CERAMIC"
Aufsatzbecken "SHUI" "KERAMIK"
L. 54 cod. LSHS52 € 280
L. 66,5 cod. LSHS66 € 305
L. 80 cod. LSHS80 € 415



Sit on basin "CATINO" "CERAMIC" Ø 42
Aufsatzbecken "CATINO" "KERAMIK" Ø 42
White glossy
Hochglanz weiß cod. LC42 € 518



Sit on basin "BACINELLA" "AQUATEK" Ø 42
Aufsatzbecken "BACINELLA" "AQUATEK" Ø 42
White / Weiß cod. LB42 € 580



Semi inset washbasin "BACINELLA"
"AQUATEK" Ø 42
Halbeinbau Waschbecken "BACINELLA"
"AQUATEK" Ø 42
White / Weiß cod. LB42C € 577

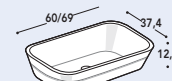

Semi inset washbasin "COSMO" "AQUATEK"
Halbeinbau Waschbecken "COSMO" "AQUATEK"
L. 60 cod. LC60 € 544
* L. 69 cod. LC69 € 588
* ONLY FOR 90/120 WASHBASIN UNITS
NUR FÜR WASCHTISCHUNTERSCHRANK 90/120

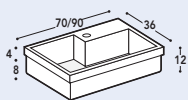

Semi inset washbasin "CUBIK" "AQUATEK"
Halbeinbau Waschbecken "CUBIK" "AQUATEK"
L. 70 cod. LAVK7C € 593
L. 90 cod. LAVK9C € 762

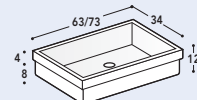

Semi inset washbasin "VENERE" "AQUATEK"
Halbeinbau Waschbecken "VENERE" "AQUATEK"
L. 63 cod. LVE63 € 544
L. 73 cod. LVE73 € 588

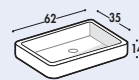

Sit on basin "FLY" "VETRO FREDDO" L.62
Aufsatzbecken "FLY" "VETRO FREDDO" L.62
White matt
Matt weiß cod. LVF01 € 616

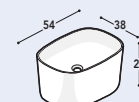

Sit on basin/Aufsatzbecken "CUPOLA"
"MINERALUX / MINERAL SOLID"
Mineralux White glossy
Hochglanz weiß cod. LJ54 € 827
Mineralsolid White matt
Matt weiß cod. LZ54 € 827



Sit on basin "SLIM" "CERAMIC"
Aufsatzbecken "SLIM" "KERAMIK"
White / Weiß cod. LSL40 € 343

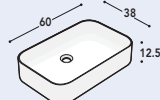

Sit on basin "SLIM" "CERAMIC"
Aufsatzbecken "SLIM" "KERAMIK"
White / Weiß cod. LSL60 € 404

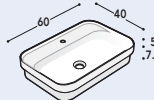

Semi inset washbasin "SLIM" "CERAMIC"
Halbeinbau Waschbecken "SLIM" aus "KERAMIK"
White / Weiß cod. LSL61 € 353

• ALWAYS INDICATE BASIN TYPE AND TAP HOLE / BECKENTYP, POSITION UND ARMATURBOHRUNG STETS ANGEBEN

• FOR WASTE TYPE SEE page 117 / ABLAUFTYP SIEHE Seite 117

Element/Description
Element/Beschreibung

Code
Art.-Nr.

N WOODEN FINISH Th. 1.2 cm
HOLZAUSFÜHRUNG St. 12 cm

HANGING AND SIT ON TOP (with supports) / HÄNGEND UND AUFSATZPLATTE (mit Halterungen)

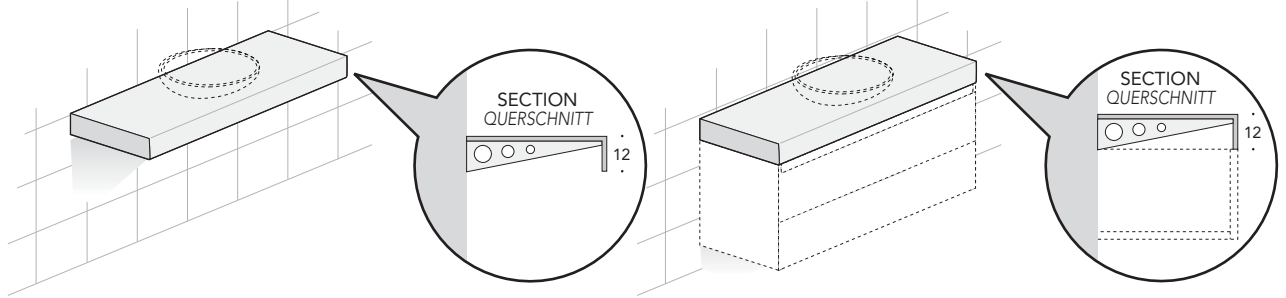

WOODEN FINISH SHELF / WANDBOARD HOLZAUSFÜHRUNG

per Lm/pro Lfm
★ (MAX 270)

12
50.2

PER LINEAR METRE/PRO LAUFMETER

Prof. 50.2	T12NML	389
------------	--------	-----

For Top longer than 270 cm contact our company
★ Für Platten länger als 270 cm Kontakt mit der Firma aufnehmen

WOODEN FINISH TOPS FOR SIT ON BASIN (See compatible sit on washbasins) ★

TOP HOLZAUSFÜHRUNG FÜR AUFSATZBECKEN (Siehe verwendbare Aufsatzbecken)

per Lm/pro Lfm
★ (MAX 270)

12
50.2

PER LINEAR METRE
PRO LAUFMETER

+ WASHBASIN HOLE
+ WASCHBECKENBOHRUNG

Prof. 50.2	T12NFML	389	+	46
------------	---------	-----	---	----

**N.B. - TYPE OF SIT ON WASHBASIN TO BE SPECIFIED
IN THE ORDER TO MAKE THE HOLE**

N.B. - FÜR DIE REALISIERUNG DER BOHRUNG
AUFSATZBECKENTYP ANGEBEN

For Top longer than 270 cm contact our company
★ Für Platten länger als 270 cm Kontakt mit der Firma aufnehmen

- ALWAYS INDICATE BASIN TYPE AND TAP HOLE
- BECKENTYP, POSITION UND ARMATURBOHRUNG STETS ANGEBEN
- FOR WASTE TYPE SEE page 117 / ABLAUFTYP SIEHE Seite 117

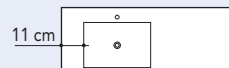

ATTENTION / ACHTUNG:
11 cm = MIN. DIM. FOR SUPPORTS
11 cm = MIN. MASSE FÜR HALTERUNGEN



★ SIT ON COMPATIBLE WASHBASINS / VERWENDBARE AUFSETZWASCHBECKEN

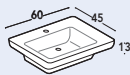

Semi inset washbasin **"FORMA"** *CERAMIC*
Halbeinbau Waschbecken **"FORMA"** aus *KERAMIK*
White / Weiß cod. **LAV30** € **538**

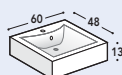

Sit on basin **"CERAM QUADRO"** *CERAMIC*
Aufsatzbecken **"CERAM QUADRO"** *KERAMIK*
White / Weiß cod. **LSC66** € **314**

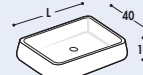

Sit on basin **"SHUI"** *CERAMIC*
Aufsatzbecken **"SHUI"** *KERAMIK*
L. 40 cod. **LSHA40** € **236**
L. 60 cod. **LSHA60** € **280**
L. 80 cod. **LSHA80** € **370**

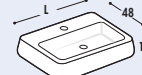

Sit on basin **"SHUI"** *CERAMIC*
Aufsatzbecken **"SHUI"** *KERAMIK*
L. 54 cod. **LSHS52** € **280**
L. 66.5 cod. **LSHS66** € **305**
L. 80 cod. **LSHS80** € **415**



Sit on basin **"CATINO"** *CERAMIC* Ø 42
Aufsatzbecken **"CATINO"** *KERAMIK* Ø 42
White glossy
Hochglanz weiß cod. **LC42** € **518**

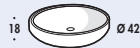

Sit on basin **"BACINELLA"** *AQUATEK* Ø 42
Aufsatzbecken **"BACINELLA"** *AQUATEK* Ø 42
White / Weiß cod. **LB42** € **580**

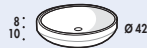

Semi inset washbasin **"BACINELLA"**
AQUATEK Ø 42
Halbeinbau Waschbecken **"BACINELLA"**
AQUATEK Ø 42
White / Weiß cod. **LB42C** € **577**

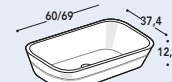

Semi inset washbasin **"COSMO"** *AQUATEK*
Halbeinbau Waschbecken **"COSMO"** *AQUATEK*
L. 60 cod. **LC60** € **544**
* L. 69 cod. **LC69** € **588**
* **ONLY FOR 90/120 WASHBASIN UNITS**
* **NUR FÜR WASCHTISCHUNTERSCHRANK 90/120**

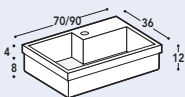

Semi inset washbasin **"CUBIK"** *AQUATEK*
Halbeinbau Waschbecken **"CUBIK"** *AQUATEK*
L. 70 cod. **LAVK7C** € **593**
L. 90 cod. **LAVK9C** € **762**

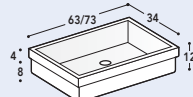

Semi inset washbasin **"VENERE"** *AQUATEK*
Halbeinbau Waschbecken **"VENERE"** *AQUATEK*
L. 63 cod. **LVE63** € **544**
L. 73 cod. **LVE73** € **588**

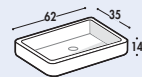

Sit on basin **"FLY"** *VETRO FREDDO* L.62
Aufsatzbecken **"FLY"** *VETRO FREDDO* L.62
White matt
Matt weiß cod. **LVF01** € **616**

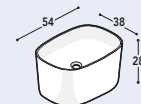

Sit on basin/Aufsatzbecken **"CUPOLA"**
MINERALUX / MINERALSOLID
Mineralux White glossy
Hochglanz weiß cod. **LJ54** € **827**
Mineralsolid White matt
Matt weiß cod. **LZ54** € **827**



Sit on basin **"SLIM"** *CERAMIC*
Aufsatzbecken **"SLIM"** *KERAMIK*
White / Weiß cod. **LSL40** € **343**

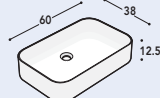

Sit on basin **"SLIM"** *CERAMIC*
Aufsatzbecken **"SLIM"** *KERAMIK*
White / Weiß cod. **LSL60** € **404**

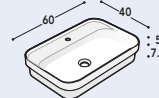

Semi inset washbasin **"SLIM"** *CERAMIC*
Halbeinbau Waschbecken **"SLIM"** aus *KERAMIK*
White / Weiß cod. **LSL61** € **353**

• ALWAYS INDICATE BASIN TYPE AND TAP HOLE / BECKENTYP, POSITION UND ARMATURBOHRUNG STETS ANGEBEN

• FOR WASTE TYPE SEE page 117 / ABLAUFTYP SIEHE Seite 117

Element/Description
Element/Beschreibung

Code
Art.-Nr.

W GRES
SP. 14 cm

HANGING TOP (with supports)
MONTAGE HÄNGENDE TOP (mit Halterungen)

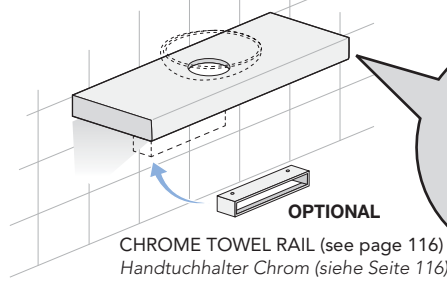

SIT ON TOP (with supports)
MONTAGE AUFSATZ TOP (mit Halterungen)

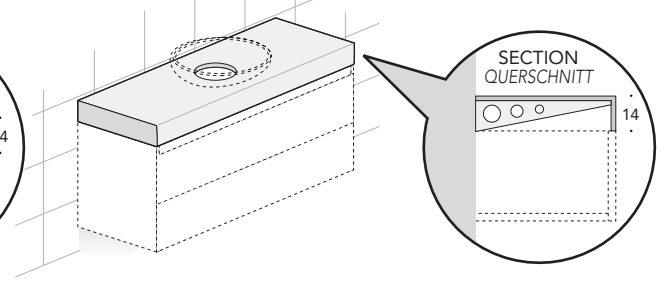

GRES TOPS FOR SIT ON AND SEMI-INSET BASINS (See compatible washbasins)
GRES TOP FÜR AUFSATZBECKEN UND HALBEINBAUBECKEN (siehe kompatible Becken)

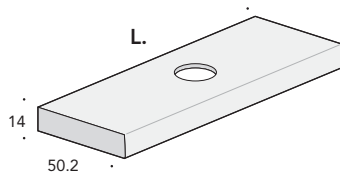

L. da 70 a 105	T14WF105	726
L. da 106 a 140	T14WF140	961
L. da 141 a 170	T14WF170	1.152
L. da 171 a 190	T14WF190	1.454
L. da 191 a 220	T14WF220	1.583
L. da 221 a 260	T14WF260	1.712

N.B. - PLEASE SPECIFY THE CHOSEN BASIN AS SPECIFIC HOLES HAVE TO BE MADE FOR EACH MODEL
N.B. - FÜR DIE BOHRUNG BECKENTYP ANGEBEN

SURCHARGE FOR SECOND BASIN HOLE (rough finish)
AUFPREIS FÜR ZWEITEN BECKENAUSSCHNITT (Rohausführung)

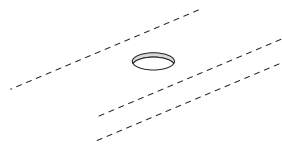

+ SECOND WASHBASIN HOLE
+ ZWEITEN WASHBECKENBOHRUNG

MSF2W

95

SIT ON COMPATIBLE WASHBASINS / VERWENDBARE AUFSATZWASCHBECKEN

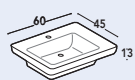

Semi inset washbasin **"FORMA"** *CERAMIC*
Halbeinbau Waschbecken **"FORMA"**
aus *KERAMIK*
White / Weiß cod. **LAV30 € 538**

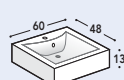

Sit on basin **"CERAM QUADRO"** *CERAMIC*
Aufsatzbecken **"CERAM QUADRO"** *KERAMIK*
White / Weiß cod. **LSC66 € 314**

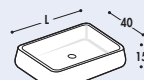

Sit on basin **"SHUI"** *CERAMIC*
Aufsatzbecken **"SHUI"** *KERAMIK*
L. 40 cod. **LSHA40 € 236**
L. 60 cod. **LSHA60 € 280**
L. 80 cod. **LSHA80 € 370**

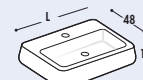

Sit on basin **"SHUI"** *CERAMIC*
Aufsatzbecken **"SHUI"** *KERAMIK*
L. 54 cod. **LSHS52 € 280**
L. 66,5 cod. **LSHS66 € 305**
L. 80 cod. **LSHS80 € 415**



Sit on basin **"CATINO"** *CERAMIC* Ø 42
Aufsatzbecken **"CATINO"** *KERAMIK* Ø 42
White glossy
Hochglanz weiß cod. **LC42 € 518**

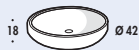

Sit on basin **"BACINELLA"**
AQUATEK Ø 42
Aufsatzbecken **"BACINELLA"**
AQUATEK Ø 42
White / Weiß cod. **LB42 € 580**

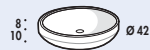

Semi inset washbasin **"BACINELLA"**
AQUATEK Ø 42
Halbeinbau Waschbecken **"BACINELLA"**
AQUATEK Ø 42
White / Weiß cod. **LB42C € 577**

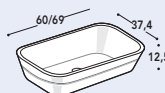

Semi inset washbasin **"COSMO"** *AQUATEK*
Halbeinbau Waschbecken **"COSMO"** *AQUATEK*
L. 60 cod. **LC60 € 544**
* L. 69 cod. **LC69 € 588**
*** ONLY FOR 90/120 WASHBASIN UNITS**
NUR FÜR WASCHTISCHUNTERSCHRANK 90/120

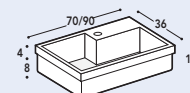

Semi inset washbasin **"CUBIK"**
AQUATEK
Halbeinbau Waschbecken **"CUBIK"**
AQUATEK
L. 70 cod. **LAVK7C € 593**
L. 90 cod. **LAVK9C € 762**

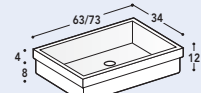

Semi inset washbasin **"VENERE"** *AQUATEK*
Halbeinbau Waschbecken **"VENERE"** *AQUATEK*
L. 63 cod. **LVE63 € 544**
L. 73 cod. **LVE73 € 588**

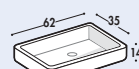

Sit on basin **"FLY"** *VETRO FREDDO* L.62
Aufsatzbecken **"FLY"** *VETRO FREDDO* L.62
White matt
Matt weiß cod. **LVF01 € 616**



Sit on basin **"SLIM"** *CERAMIC*
Aufsatzbecken **"SLIM"** *KERAMIK*
White / Weiß cod. **LSL40 € 343**

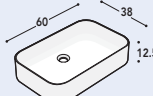

Sit on basin **"SLIM"** *CERAMIC*
Aufsatzbecken **"SLIM"** *KERAMIK*
White / Weiß cod. **LSL60 € 404**

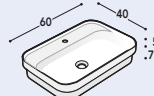

Semi inset washbasin **"SLIM"**
CERAMIC
Halbeinbau Waschbecken **"SLIM"**
aus *KERAMIK*
White / Weiß cod. **LSL61 € 353**

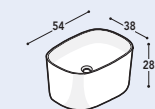

Sit on basin/Aufsatzbecken **"CUPOLA"**
MINERALUX / MINERALOLID
White glossy
Hochglanz weiß cod. **LJ54 € 827**
White matt
Matt weiß cod. **LZ54 € 827**

- ALWAYS INDICATE BASIN TYPE AND TAP HOLE
- BECKENTYP, POSITION UND ARMATURBOHRUNG STETS ANGEBEN

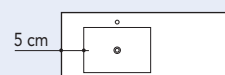

ATTENTION / ACHTUNG:
5 cm = MIN. DIM. FOR SUPPORTS
5 cm = MIN. MASSE FÜR HALTERUNGEN

Element/Description
 Element/Beschreibung

Code
 Art.-Nr.

W GRES
 SP. 14 cm

HANGING TOP (with supports)

MONTAGE HÄNGENDE TOP (mit Halterungen)

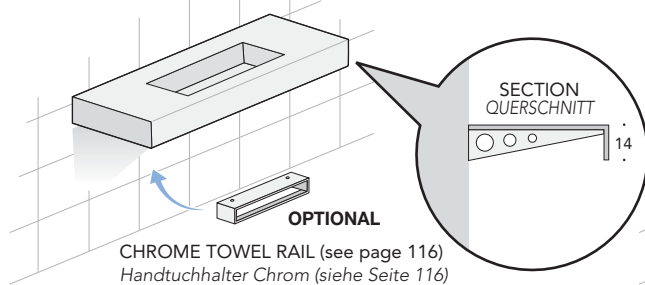

SIT ON TOP (with supports)

MONTAGE AUFSATZ TOP (mit Halterungen)

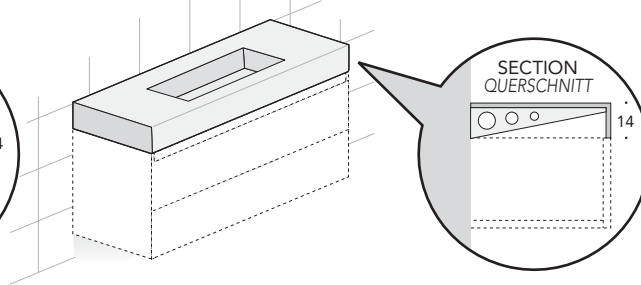

GRES TOP WITH INTEGRATED WASHBASIN (Type 6A)

GRES TOP MIT INTEGRIERTEM WASCHBECKEN (Typ 6A)

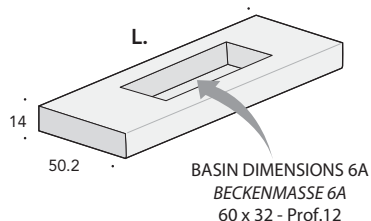

L. da 70 a 105	T14WI105	1.442
L. da 106 a 140	T14WI140	1.677
L. da 141 a 170	T14WI170	1.868
L. da 171 a 190	T14WI190	2.170
L. da 191 a 220	T14WI220	2.299
L. da 221 a 260	T14WI260	2.428

SURCHARGE FOR SECOND BASIN (Type 6A)

AUFPREIS FÜR ZWEITEN BECKEN (Typ 6A)

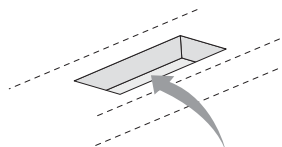

+ SECOND BASIN
 + ZWEITES BECKEN

MSV9	807
------	-----

Removable bottom in Gres for Washbasin inspection
 Entfernbarer Deckel aus Gres für Beckenkontrolle



- ALWAYS INDICATE BASIN TYPE AND TAP HOLE
- BECKENTYP, POSITION UND ARMATURBOHRUNG STETS ANGEBEN

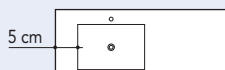

ATTENTION / ACHTUNG:
5 cm = MIN. DIM. FOR SUPPORTS
 5 cm = MIN. MASSE FÜR HALTERUNGEN

Element/Description
Element/Beschreibung

Code
Art.-Nr.

N

SP. 1.2 cm

5

SP. 1.2 cm

7

SP. 1.2 cm

* = N-5-7 (Ref. Top Category)

* = N-5-7 (Plattenkategorie)

N.B. - For the top colours see on page 64-65
N.B.: Für die Farben siehe Mustertabelle Seite 64-65

Top Depth 36.2 (per Linear Metre)
Platte Tiefe 36.2 (pro Laufmeter)

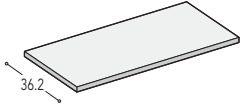

Top Depth 50.2 (per Linear Metre)
Platte Tiefe 50.2 (pro Laufmeter)

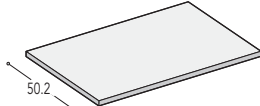

Top Depth 60.2 (per Linear Metre)
Platte Tiefe 60.2 (pro Laufmeter)

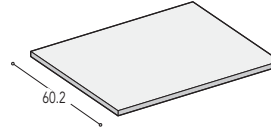

Top Depth 65.2 (per Linear Metre)
Platte Tiefe 65.2 (pro Laufmeter)

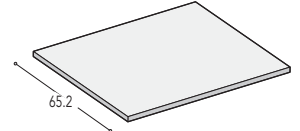

Prof.36.2 (per Lm/pro Lfm)	PL136*ML	69	154	170
Prof.50.2 (per Lm/pro Lfm)	PL150*ML	87	207	219
Prof.60.2 (per Lm/pro Lfm)	PL160*ML	99	247	265
Prof.65.2 (per Lm/pro Lfm)	PL165*ML	107	267	286

LEGEND: TOP FINISH CATEGORY (Page 66-67)
HINWEIS: TOP KATEGORIEAUSFÜHRUNGEN (Seite 66-67)

- N** NOBILITATO BARRIERATO Th.1.2 cm
NOBILITATO BARRIERATO St.1.2 cm
- 5** MATT LACQUERED SMOOTH Th.1.2 cm
MATT LACKIERT GLATT St.1.2 cm
- 7** GLOSSY LACQUERED Th.1.2 cm
HOCHGLANZ LACKIERT St.1.2 cm

MARBLE/GLASS/QUARZO RESINA/GRES/AQUATEK TOP

TOP AUS MARMOR/GLAS/QUARZO RESINA/ GRES/AQUATEK

P.36.2/50.2/60.2/65.2

Element/Description
Element/Beschreibung

Code Art.-Nr.	1 SP. 2 cm	2 SP. 2 cm	3 SP. 2 cm	U SP. 1 cm	S SP. 1 cm	Q SP. 1.2 cm	X SP. 1.2 cm	K SP. 1.2 cm
------------------	---------------	---------------	---------------	---------------	---------------	-----------------	-----------------	-----------------

N.B. - For the top colours see on page 64-65
N.B.: Für die Farben siehe Mustertabelle Seite 64-65

* = 1-2-3-U-S-Q-X-K (Ref. Top Category)
* = 1-2-3-U-S-Q-X-K (Plattenkategorie)

Top Depth 36.2 (per Linear Metre)
Platte Tiefe 36.2 (pro Laufmeter)

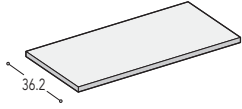

Top Depth 50.2 (per Linear Metre)
Platte Tiefe 50.2 (pro Laufmeter)

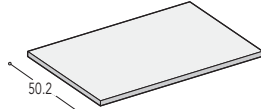

Top Depth 60.2 (per Linear Metre)
Platte Tiefe 60.2 (pro Laufmeter)

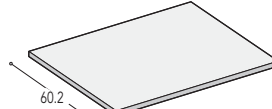

Top Depth 65.2 (per Linear Metre)
Platte Tiefe 65.2 (pro Laufmeter)

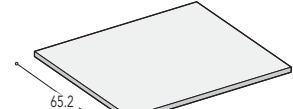

Prof.36.2 (per Lm/pro Lfm)	PI36*ML	221	313	370	247	507	245	399	339
Prof.50.2 (per Lm/pro Lfm)	PI50*ML	308	490	594	317	577	339	550	447
Prof.60.2 (per Lm/pro Lfm)	PI60*ML	340	539	655	350	636	405	661	550
Prof.65.2 (per Lm/pro Lfm)	PI65*ML	356	564	685	367	665	443	692	636

LEGEND: TOP FINISH CATEGORY (Page 66-67)
HINWEIS: TOP KATEGORIEAUSFÜHRUNGEN (Seite 66-67)

1	2	3	MARBLE / MARMOR TECHNICAL MARBLE Th.2 cm TECHNISCHER MARMOR St.2 cm
U	EXTRA CLEAR GLASS Th.1 cm EXTRA HELLES GLAS St.1 cm		
S	EXTRA CLEAR SANDGLASS Th.1 cm EXTRA HELLES SANDGLAS St.1 cm		
Q	QUARZO RESINA Th.1.2 cm QUARZO RESINA St.1.2 cm		
X	GRES Th.1.2 cm / GRES St.1.2 cm		
K	AQUATEK Th./St.1.2 cm		

SURCHARGE FOR END UNIT
AUFPREIS FÜR ABSCHLUSSELEMENT

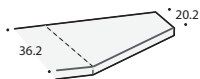

Prof.36	MBR*	24	24	24	35	35	71	101	35
---------	------	----	----	----	----	----	----	-----	----

SURCHARGE FOR DEPTH CHANGE AND CONNECTIONS
AUFPREIS FÜR TIEFENWECHSEL UND VERBINDUNGEN

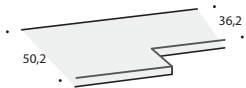

	MCP*	24	24	24	35	35	71	101	35
--	------	----	----	----	----	----	----	-----	----

UPSTAND H.6 L. max 180 cm (price per LM)
Wischleisten H. 6 max. L. 180 cm. (pro Lfm)

* = 1-2-3-U-S-Q-X-K (Ref. Top Category)
* = 1-2-3-U-S-Q-X-K (Plattenkategorie)

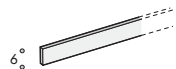

H.6	AL*06	62	88	108	82	92	71	101	105
-----	-------	----	----	-----	----	----	----	-----	-----

• +25% SURCHARGE FOR TOP IN **NATURAL MARBLE** Th. 3 cm valid for category **1 2**
• **AUFPREIS +25% FÜR NATUR- MARMORPLATTE** St. 3 cm Gültig für die Kat.

• FOR TOP LONGER THAN 180 cm WE SUGGEST 3 cm THICKNESS
WIR EMPFEHLEN STÄRKE 3 CM FÜR MARMORPLATTEN LÄNGER ALS 180 CM

• TECHNICAL MARBLES ONLY 2 cm thick
TECHNISCHER MARMOR NUR ST. 2 cm.

MIRRORS / SPIEGEL

Element
ElementDescription
BeschreibungCode
Art.-Nr.

€

"SAE" H.48.5 cm Aluminium
"SAE" H.48.5 cm Aluminiumrahmen

- With safety film/Mit Sicherheitsfilm
- Light to be ordered separately/Beleuchtung separat zu bestellen
- **OPTIONAL:** "TOUCH" sensor on mirror frame - **IP44**
"TOUCH" Schalter auf Spiegelrahmen - **IP44**
code/Art.-Nr. **AT1** € **88**

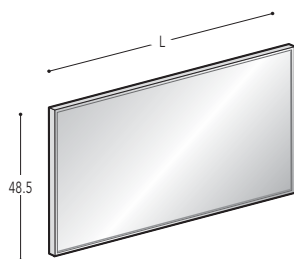

N.B. - ADD LIGHT PRICE TO MIRROR PRICE
N.B. - BELEUCHTUNG IST EXTRA ZU BERECHNEN

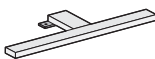

LED "TIME" light - L.50
"TIME" LED Beleuchtung - L.50
code/Art.-Nr. **LAMP T5 - 6W - IP44**
€ **102**

L. 70	SAE470	183
L. 90	SAE490	204
L. 95	SAE495	209
L. 105	SAE4105	220
L. 115	SAE4115	236
L. 120	SAE4120	240
L. 125	SAE4125	249
L. 130	SAE4130	254
L. 135	SAE4135	257
L. 140	SAE4140	261
L. 145	SAE4145	276
L. 150	SAE4150	279
L. 155	SAE4155	283
L. 160	SAE4160	287
L. 165	SAE4165	300
L. 170	SAE4170	305
L. 175	SAE4175	310
L. 180	SAE4180	314

ADDITIONAL COMPATIBLE LIGHTS AND SPOTS (page 108) / WEITERE KOMPATIBELE LAMPEN UND STRAHLER (Seite 108)

"SAE" H.70 cm Aluminium
"SAE" H.70 cm Aluminiumrahmen

- With safety film/Mit Sicherheitsfilm
- Light to be ordered separately/Beleuchtung separat zu bestellen
- **OPTIONAL:** "TOUCH" sensor on mirror frame - **IP44**
"TOUCH" Schalter auf Spiegelrahmen - **IP44**
code/Art.-Nr. **AT1** € **88**

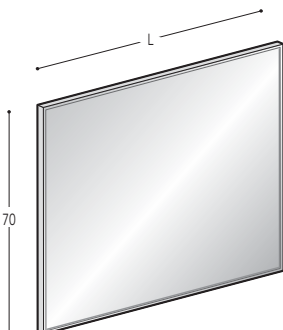

N.B. - ADD LIGHT PRICE TO MIRROR PRICE
N.B. - BELEUCHTUNG IST EXTRA ZU BERECHNEN

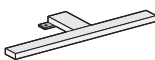

LED "TIME" light - L.50
"TIME" LED Beleuchtung - L.50
code/Art.-Nr. **LAMP T5 - 6W - IP44**
€ **102**

L. 70	SAE770	226
L. 90	SAE790	252
L. 95	SAE795	258
L. 105	SAE7105	275
L. 115	SAE7115	295
L. 120	SAE7120	300
L. 125	SAE7125	311
L. 130	SAE7130	316
L. 135	SAE7135	322
L. 140	SAE7140	328
L. 145	SAE7145	345
L. 150	SAE7150	349
L. 155	SAE7155	356
L. 160	SAE7160	360
L. 165	SAE7165	377
L. 170	SAE7170	382
L. 175	SAE7175	389
L. 180	SAE7180	396

ADDITIONAL COMPATIBLE LIGHTS AND SPOTS (page 108) / WEITERE KOMPATIBELE LAMPEN UND STRAHLER (Seite 108)

N.B. - FOR DIFFERENT SIZES CALCULATE A 20% SURCHARGE ON THE BIGGER SIZE
N.B. - N.B. FÜR ANDERE MASSEN AUFPREIS VON 20% ÜBER DEN GRÖßERE MASSE

MIRRORS / SPIEGEL

Element Element	Description Beschreibung	Code Art.-Nr.	€
--------------------	-----------------------------	------------------	---

"SAE" L.40 cm Aluminium "SAE" H.40 cm Aluminiumrahmen

- With safety film/Mit Sicherheitsfilm
- Light to be ordered separately/Beleuchtung separat zu bestellen
- **OPTIONAL:** "TOUCH" sensor on mirror frame - **IP44**
"TOUCH" Schalter auf Spiegelrahmen - **IP44**
code/Art.-Nr. **AT1 € 88**

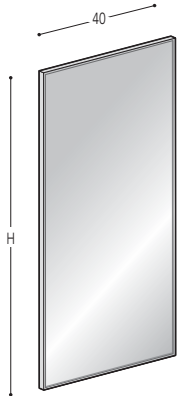

H. 95	SAE940	204
H. 110	SAE1140	222
H. 120	SAE1240	236
H. 140	SAE1440	257

N.B. - ADD LIGHT PRICE TO MIRROR PRICE
N.B. - BELEUCHTUNG IST EXTRA ZU BERECHNEN

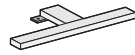

LED "TIME" light - L.28
"TIME" LED Beleuchtung - L.28
code/Art.-Nr. **LAMP3 - 6W - IP44**
€ 84



ADDITIONAL COMPATIBLE LIGHTS AND SPOTS (page 108) / WEITERE KOMPATIBELE LAMPEN UND STRAHLER (Seite 108)

"MITO" H.113.7/107.7 cm



- With safety film
- with "GIGA" sliding neon light 11W-**IP44**
- Without switch and socket

- Mit Sicherheitsfilm
- mit verstellbarer Neonbeleuchtung auf Schienen "GIGA" 11W-**IP44**
- Ohne Steckdose und Schalter

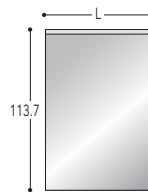

Mirror/Spiegel
H. 113,7 cm

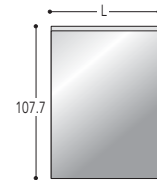

Mirror/Spiegel
H. 107,7 cm

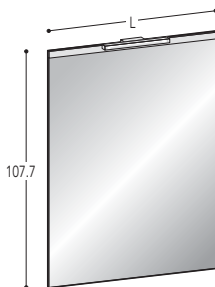
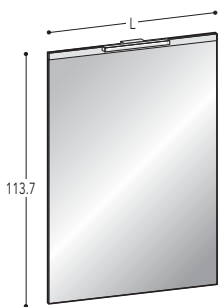

L. 70	SPMB70	462	SAB70	462
L. 90	SPMB90	498	SAB90	498
L. 95	SPMB95	507	SAB95	507
L. 105	SPMB105	525	SAB105	525
L. 115	SPMB115	539	SAB115	539
L. 120	SPMB120	543	SAB120	543
L. 125	SPMB125	552	SAB125	552
L. 130	SPMB130	565	SAB130	565
L. 135	SPMB135	569	SAB135	569
L. 140	SPMB140	578	SAB140	578
L. 145	SPMB145	587	SAB145	587
L. 160	SPMB160	623	SAB160	623
L. 165	SPMB165	632	SAB165	632
L. 175	SPMB175	650	SAB175	650
L. 180	SPMB180	659	SAB180	659

N.B. - FOR DIFFERENT SIZES CALCULATE A 20% SURCHARGE ON THE BIGGER SIZE
N.B. - N.B. FÜR ANDERE MASSEN AUFPREIS VON 20% ÜBER DEN GRÖßERE MASSE

MIRRORS / SPIEGEL

Element
ElementDescription
BeschreibungCode
Art.-Nr.

Watt / Watt

€

"CUBIK" H.60 cm Stainless steel
"CUBIK" H.60 cm Edelstahlrahmen

- With safety film
 - **LED** backilluminated - **IP44**
 - Without switch and socket
- Mit Sicherheitsfilm
 - **LED** Beleuchtung - **IP44**
 - Ohne Steckdose und Schalter

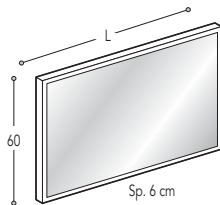

N.B.- The mirror can hanged horizontally or vertically
N.B.- Der Spiegel kann waaggerecht oder senkgerecht montiert werden



L. 60	STL60	15 W	687
L. 90	STL90	19 W	753
L. 105	STL105	21 W	809
L. 115	STL115	22 W	852
L. 125	STL125	24 W	880
L. 135	STL135	25 W	965

"LUCE" H.60 cm Stainless steel
"LUCE" H.60 cm Edelstahlrahmen

- With safety film
 - **LED** backilluminated - **IP44**
 - Without switch and socket
- Mit Sicherheitsfilm
 - **LED** Beleuchtung - **IP44**
 - Ohne Steckdose und Schalter

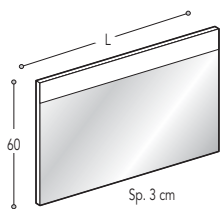

L. 90	STP90	13 W	661
L. 105	STP105	15 W	716
L. 115	STP115	17 W	746
L. 125	STP125	18 W	791
L. 135	STP135	19 W	835
L. 160	STP160	23 W	936
L. 175	STP175	25 W	984

MIRRORS / SPIEGEL

Element Element	Description Beschreibung	Code Art.-Nr.	€
--------------------	-----------------------------	------------------	---

"Acciaio" MIRROR L. 40 cm SPIEGEL B.40 Acciaio



Double face ceiling mirror L.40 cm
with brushed steel frame

Beidseitiger Deckenspiegel B. 40 cm
mit poliertem Stahl Struktur

H. 140	SBS40	862
H. 160	SBS41	900
H. 180	SBS42	938

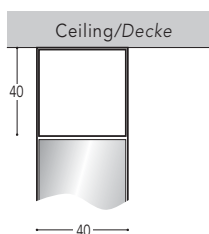
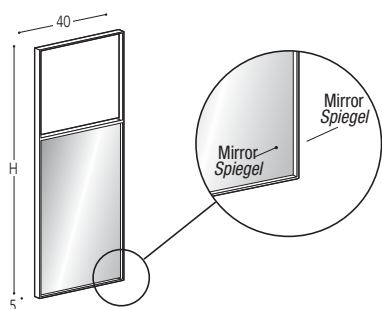

N.B. for other dimensions contact the company
N.B. für andere Masse bitte mit der Firma Kontakt aufnehmen

MIRROR PER SQUARE METER SPIEGEL PRO QM.

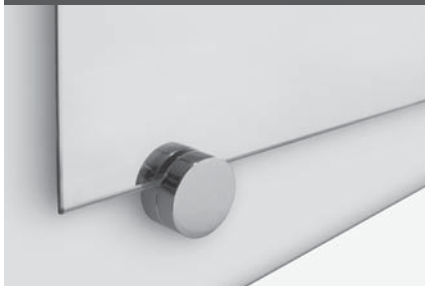

- Security-glass Th. 4 mm
- **N.B.-** No electric installation in the back
- Sicherheitsspiegel St. 4 mm
- **N.B.-** Hinten Keine Elektroanlage

per SQM/pro QM	SPMQ	237
----------------	------	-----

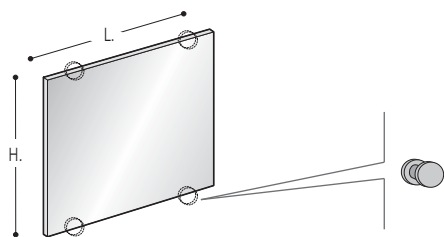

Support for SQM mirror
chrome brass
Wandhalterung aus Messing
Chrom für Spiegel pro QM

SMP2 | € 27 each/je

LIGHTS / BELEUCHTUNGEN

Element
ElementDescription
BeschreibungCode
Art.-Nr.

€

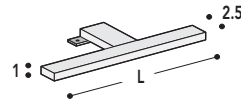
LED "TIME" light - IP44
"TIME" LED Beleuchtung - IP44

Length/Breite 28cm (6W)

LAMP T3

84

Length/Breite 50cm (6W)

LAMP T5

102

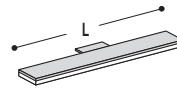
LED "CUBIK" light - IP44
TOUCH sensor
"CUBIK" LED Beleuchtung - IP44
mit TOUCH Schalter

Length/Breite 30cm (8W)

LAMP K3

179

Length/Breite 45cm (12W)

LAMP K4

203

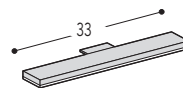
LED "LINEA" light - IP44
"LINEA" LED Beleuchtung - IP44

Length/Breite 33cm (8.7W)

LAMP 30

203

LIGHTS / BELEUCHTUNGEN

Element
ElementDescription
BeschreibungCode
Art.-Nr.

€

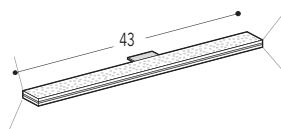
LED "REFLEX" light - IP44
"REFLEX" LED Beleuchtung - IP44

Length/Breite 43cm (15.4W)

LAMP38

185

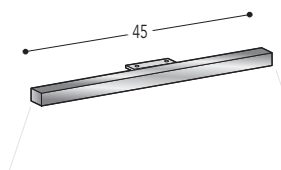
"GIGA" Fluorescent light - IP44
Fluoreszierende Beleuchtung "GIGA" - IP44

Length/Breite 45cm (11W - 230V)

LAMP22

287

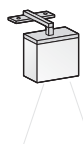







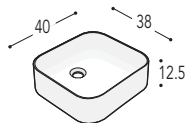

Halogen "CUBO" light - IP44
Halogenbeleuchtung "CUBO" - IP44

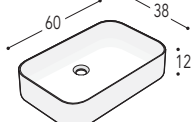
40W - 230V

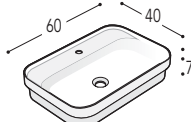

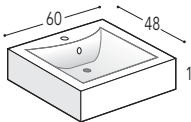

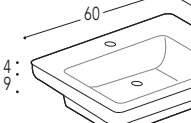

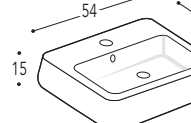

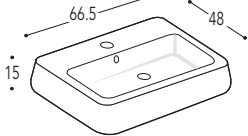

FQ1

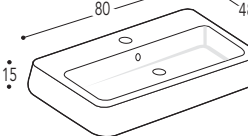
98

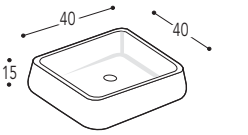
WASHBASINS / WASCHBECKEN

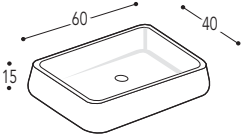
Element Element	Description Beschreibung	Code Art.-Nr.	€
	<p>"Slim" washbasin CERAMIC (sit on) L.40 - H.12.5 - P.38 (without overflow)</p>	LSL40	343
			
<p>Waschbecken "Slim" KERAMIK (Aufsatz) L.40 - H.12.5 - P.38 (ohne Überlauf)</p>			
	<p>"Slim" washbasin CERAMIC (sit on) L.60 - H.12.5 - P.38 (without overflow)</p>	LSL60	404
			
<p>Waschbecken "Slim" KERAMIK (Aufsatz) L.60 - H.12.5 - P.38 (ohne Überlauf)</p>			
	<p>"Slim" washbasin CERAMIC (semi-inset sit-on) L.60 - H.12.5 - P.40 (without overflow)</p>	LSL61	353
			
<p>Waschbecken "Slim" aus KERAMIK (Halbeinbau, Aufsatz) L.60 - H.12.5 - P.40 (ohne Überlauf)</p>			
	<p>"Ceram quadro" washbasin CERAMIC (sit on) L.60 - H.13 - P.48 (with overflow)</p>	LSC66	314
			
<p>Waschbecken "Ceram quadro" KERAMIK (Aufsatz) L.60 - H.13 - P.48 (mit Überlauf)</p>			
	<p>"Forma" washbasin CERAMIC (semi-inset sit-on) L.60 - H.13 - P.45 (without overflow)</p>	LAV30	538
			
<p>Waschbecken "Forma" aus KERAMIK (Halbeinbau, Aufsatz) L.60 - H.13 - P.45 (ohne Überlauf)</p>			
	<p>"Shui S52" washbasin CERAMIC (sit on) L.54 - H.15 - P.48 (with overflow)</p>	LSHS52	280
			
<p>Waschbecken "Shui S52" KERAMIK (Aufsatz) L.54 - H.15 - P.48 (mit Überlauf)</p>			

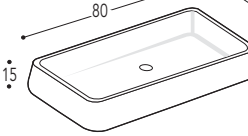
WASHBASINS / WASCHBECKEN

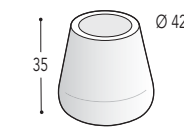
Element Element	Description Beschreibung	Code Art.-Nr.	€
	<p>"Shui S66" washbasin CERAMIC (sit on) L.66.5 - H.15 - P.48 (with overflow)</p>  <p>Washbecken "Shui S66" KERAMIK (Aufsatz) L.66.5 - H.15 - P.48 (mit Überlauf)</p>	LSHS66	305
	<p>"Shui S80" washbasin CERAMIC (sit on) L.80 - H.15 - P.48 (with overflow)</p>  <p>Washbecken "Shui S80" KERAMIK (Aufsatz) L.80 - H.15 - P.48 (mit Überlauf)</p>	LSHS80	415
	<p>"Shui A40" washbasin CERAMIC (sit on) L.40 - H.15 - P.40 (without overflow)</p>  <p>Washbecken "Shui A40" KERAMIK (Aufsatz) L.40 - H.15 - P.40 (ohne Überlauf)</p>	LSHA40	236
	<p>"Shui A60" washbasin CERAMIC (sit on) L.60 - H.15 - P.40 (without overflow)</p>  <p>Washbecken "Shui A60" KERAMIK (Aufsatz) L.60 - H.15 - P.40 (ohne Überlauf)</p>	LSHA60	280
	<p>"Shui A80" washbasin CERAMIC (sit on) L.80 - H.15 - P.40 (without overflow)</p>  <p>Washbecken "Shui A80" KERAMIK (Aufsatz) L.80 - H.15 - P.40 (ohne Überlauf)</p>	LSHA80	370
	<p>"Catino" washbasin CERAMIC (sit on) Ø 42 - H.35 (without overflow)</p>  <p>Washbecken "Catino" KERAMIK (Aufsatz) Ø 42 - H.35 (ohne Überlauf)</p>	LC42	518

WASHBASINS / WASCHBECKEN

Element
ElementDescription
BeschreibungCode
Art.-Nr.

€

INSET / EINBAU



"Gea 52.5" washbasin
CERAMIC (inset)
L.52.5 - H.33.5 - P.12.5 (with overflow)

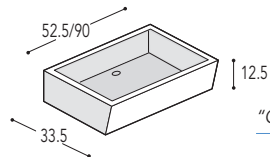

"Gea 52.5"

LAV15B

172

Washbecken "Gea 52.5"
KERAMIK (Einbau)
L.52.5 - H.33.5 - P.12.5 (mit Überlauf)

INSET / EINBAU



"Diana" washbasin
CERAMIC (inset)
L.57 - P.41.5 (with overflow)

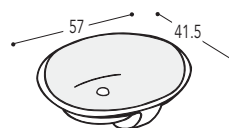

LAV13B

158

Washbecken "Diana"
KERAMIK (Einbau)
L.57 - P.41.5 (mit Überlauf)

**NOT FOR BASE UNITS
WITH DRAWERS**
**NICHT MÖGLICH FÜR WASCHTISCH-
UNTERTEILE MIT SCHUBLADEN**

INSET / EINBAU



"Eclisse" washbasin
CERAMIC
L.80 - P.40 (with overflow)

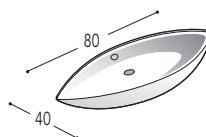

LAV18B

235

Washbecken "Eclisse"
KERAMIK
L.80 - P.40 (mit Überlauf)

INSET / EINBAU



"Panda" washbasin
MINERAL MARBLE
L.56 - H.12 - P.33 (without overflow)

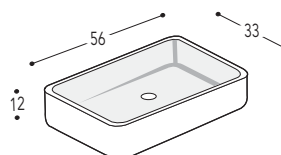

LAV14B

313

Washbecken "Panda"
MINERALMARMOR
L.56 - H.12 - P.33 (ohne Überlauf)



Semi inset "APOLLO" washbasin
CERAMIC
L.66 - P.50 (with overflow)

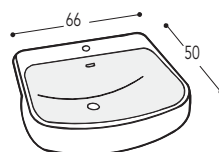







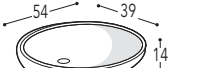

LAV12B

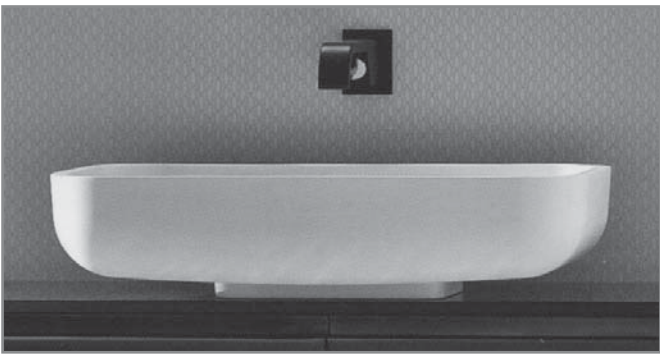
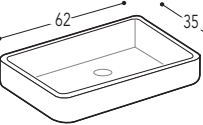
277

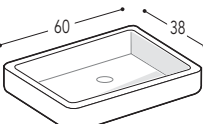
Halbeinbaubecken "APOLLO"
KERAMIK
L.66 - P.50 (mit Überlauf)

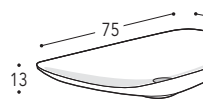
WASHBASINS / WASCHBECKEN

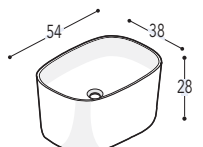
	Description Beschreibung	Code Art.-Nr.	€
	<p>"Free" washbasin Vetro freddo matt white L.54/74 - H.14/15 - P.39 (without overflow)</p>	LV01	447
	Free L.54	LV01	447
	Free L.74	LVG01	649
<p>Waschbecken "Free" Vetro freddo mat weiss L.54/74 - H.14/15 - P.39 (ohne Überlauf)</p>			
	<p>"Fly" washbasin Vetro freddo matt white L.62 - H.14 - P.35 (without overflow)</p>	LVF01	616
	Fly	LVF01	616
<p>Waschbecken "Fly" Vetro freddo mat weiss L.62 - H.14 - P.35 (ohne Überlauf)</p>			
	<p>"Wind" washbasin sit on in MINERAL MARBLE L.60 - H.14 - P.38 (without overflow)</p>	LVM01	426
	GLOSSY WHITE WEISS HOCHGL.	LVM01	426
<p>Waschbecken "Wind" aus MINERALMARMOR L.60 - H.14 - P.38 (ohne Überlauf)</p>			
	<p>"Deco 2" washbasins sit on in Aquatek L.75 - H.13 - P.43 (without overflow)</p>	LD02	630
	WHITE/WEISS	LD02	630
<p>Waschbecken "Deco 2" aus Aquatek L.75 - H.13 - P.43 (ohne Überlauf)</p>			
	<p>"Cupola" basin MINERALUX and MINERALMARMOR (sit on) including "always open" waste and cap in basin finish L.54 - H.28 - P.38 (without overflow)</p>	LJ54	827
	MINERALUX GLOSSY WHITE WEISS HOCHGL.	LJ54	827
<p>MINERALMARMOR (Aufsatz) mit "immer offen" Ablauf und Deckel mit Beckenausführung L.54 - H.28 - P.38 (ohne Überlauf)</p>	MINERALMARMOR MATT WHITE WEISS MATT	LZ54	827

WASHBASINS / WASCHBECKEN

Element
Element

Description
Beschreibung

Code
Art.-Nr.

€



"Bacinella" washbasin
sit on in AQUATEK
Ø 42 - H.18 (without overflow)

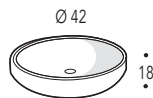

WHITE/WEISS	LB42	580
-------------	-------------	------------

WASTE * ABLAUFGARNITUR *	PIL-F	44
-----------------------------	--------------	-----------

*"Always open" waste and cap in basin finish
*Ablaufgarnitur "immer offen" und tappo in finitura

Waschbecken "Bacinella"
aus AQUATEK (Aufsatz)
Ø 42 - H.18 (ohne Überlauf)



Inset basin "Bacinella"
sit on in AQUATEK
Ø 42 - H.18 (without overflow)

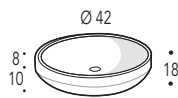

WHITE/WEISS	LB42C	577
-------------	--------------	------------

WASTE * ABLAUFGARNITUR *	PIL-F	44
-----------------------------	--------------	-----------

*"Always open" waste and cap in basin finish
*Ablaufgarnitur "immer offen" und tappo in finitura

Halbeinbau Becken "Bacinella"
aus AQUATEK (Aufsatz)
Ø 42 - H.18 (ohne Überlauf)



"Cosmo" semi inset
AQUATEK washbasin
L.60 - H.12.5 - P.37,4 (without overflow)

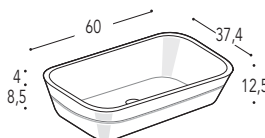

Cosmo 60	LC60	544
----------	-------------	------------

Waschbecken "Cosmo"
aus AQUATEK (Aufsatz, Halbeinbau)
L.60 - H.12.5 - P.37,4 (ohne Überlauf)



"COSMO" semi inset
AQUATEK washbasin
L.69 - H.12.5 - P.37,4 (without overflow)

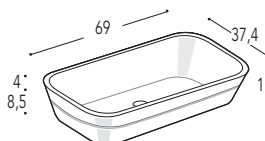

Cosmo 69	LC69	588
----------	-------------	------------

Waschbecken "Cosmo"
aus AQUATEK (Aufsatz, Halbeinbau)
L.69 - H.12.5 - P.37,4 (ohne Überlauf)

N.B. - NOT for L.70
washbasin units
N.B. - NICHT für
Waschtischunterschänke L.70



70/90 "Cubik" washbasin sit on in AQUATEK
L.70/90 - H.12 - P.36 (without overflow)

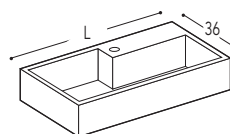

Cubik L.70	LAVK7	593
------------	--------------	------------

Cubik L.90	LAVK9	762
------------	--------------	------------



Waschbecken "Cubik" 70/90
aus AQUATEK (Aufsatz)
L.70/90 - H.12 - P.36 (ohne Überlauf)

WASHBASINS / WASCHBECKEN

Element
Element

Description
Beschreibung

Code
Art.-Nr.

€



70/90 "Cubik" semi inset AQUATEK washbasin
L.70/90 - H.12 - P.36 (without overflow)

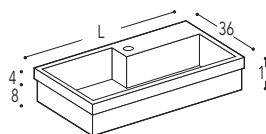

Cubik L.70 | **LAVK7C** | **593**

Cubik L.90 | **LAVK9C** | **762**

Waschbecken "Cubik" 70/90
aus AQUATEK (Aufsatz, Halbeinbau)
L.70/90 - H.12 - P.36 (ohne Überlauf)

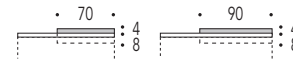

"Venere 63-73" semi inset
AQUATEK washbasin
L.63/73 - H.12 - P.34 (without overflow)

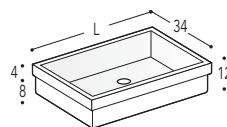

Venere L.63 | **LVE63** | **544**

Venere L.73 | **LVE73** | **588**

Waschbecken "Venere 63-73"
aus AQUATEK (Aufsatz, Halbeinbau)
L.63/73 - H.12 - P.34 (ohne Überlauf)



Code | Price



Code | Price



Code | Price

ACCESSORIES / ZUBEHÖRE

Element Element	Description Beschreibung	Code Art.-Nr.	€
--------------------	-----------------------------	------------------	---

Chrome towel rail
Handtuchhalter verchromt

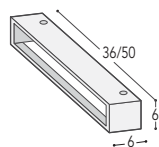

L. 36	MPA36	117	each / je
L. 50	MPA50	132	each / je

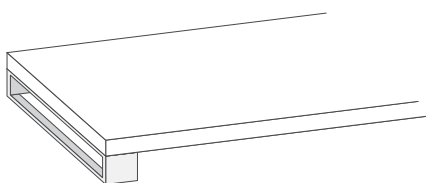

POSITION/POSITION A

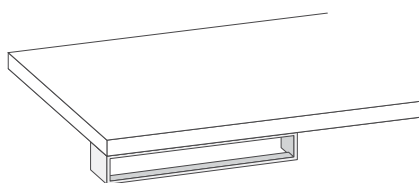

POSITION/POSITION B

Side towel rail
chrome finishing
Seitlicher Handtuchhalter
Chrom



L. 27	AC39	65	each / je
L. 40	AC40	65	each / je

Side towel rail
chrome finishing
Seitlicher Handtuchhalter
Chrom

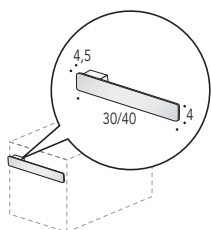

per Prof. 36	L. 30	AC41	124	each / je
per Prof. 50	L. 40	AC42	135	each / je

Towel rail with brushed steel structure
Handtuchhalter aus poliertem Stahl

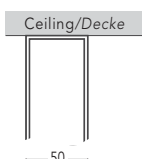
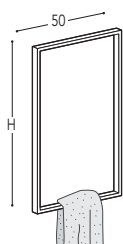

H. 140	ACS0	555
H. 160	ACS1	583
H. 180	ACS2	622

N.B. for other dimensions contact the company
N.B. für andere Masse bitte mit der Firma Kontakt aufnehmen

ACCESSORIES / ZUBEHÖRE

Element Element	Description Beschreibung	Code Art.-Nr.	€
--------------------	-----------------------------	------------------	---



Siphon Round
Siphon abgerundet

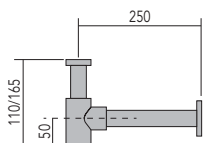

SIF	132
-----	-----



siphon QUADRATO
Siphon viereckig

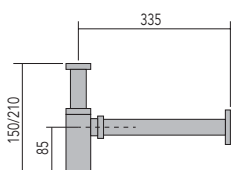

SIQ	132
-----	-----

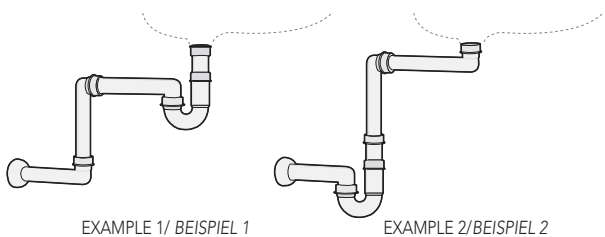

Plastic adjustablesiphon
Plastik Siphon verstellbar

SIP	17
-----	----

EXAMPLE 1/ BEISPIEL 1

EXAMPLE 2/BEISPIEL 2



"Always open" waste
H. mm. 0+60
Ablaufgarnitur "immer offen"
H. mm. 0+60

PIL-A	44
-------	----



"Clic clac" waste (PIL-B) H. mm. 0+60 for basin
WITHOUT OVERFLOW
Ablaufgarnitur "clic clac" (PIL-B) H. mm. 0+60 für Becken
OHNE ÜBERLAUF

"Clic clac" waste (PIL-C) H. mm. 0+60 for basin
WITH OVERFLOW
Ablaufgarnitur "clic clac" (PIL-C) H. mm. 0+60 für Becken
MIT ÜBERLAUF

PIL-B	44
PIL-C	44

FREESTANDING BATHTUB / BADEWANNEN FREISTEHEND

Element Element	Description Beschreibung	Code Art.-Nr.	MATT WHITE CRISTALPLANT CRISTALPLANT MATT WEISS	Code Art.-Nr.	WHITE GLOSSY MINERALMARBLE MINERALMARMOR WEISS HOCHGLANZ
--------------------	-----------------------------	------------------	--	------------------	---



Bathtub "ROUND" W.170 - H.50 - D.80
Capacity Kg 313
Badewanne "ROUND" B.170 - H.50 - T.80
Kapazität Kg 313

L. 170 x 80 Prof.	ROUND C	4.928	ROUND M	4.032
-------------------	----------------	--------------	----------------	--------------

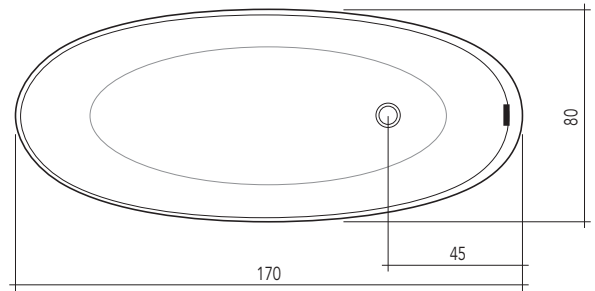
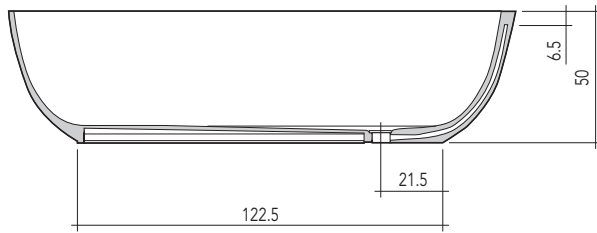

OPTIONAL

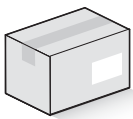

Bathtub drain kit with
UP&DOWN waste for
integrated overflow
Badewanne Ablauf Kit mit
UP&DOWN Garnitur für
integrierten Überlauf.

CRISTALPLANT / MINERALMARBLE
CRISTALPLANT / MINERALMARMOR

GLOSSY CHROME
VERCHROMT GLÄNZEND

Glossy chrome/Verchromt glänzend	PIL-P	247	PIL-V	213
----------------------------------	--------------	------------	--------------	------------

FREESTANDING BATHTUB / BADEWANNEN FREISTEHEND

Element Element	Description Beschreibung	Code Art.-Nr.	MATT WHITE CRISTALPLANT CRISTALPLANT MATT WEISS	Code Art.-Nr.	WHITE GLOSSY MINERALMARBLE MINERALMARMOR WEISS HOCHGLANZ
--------------------	-----------------------------	------------------	--	------------------	---



Bathtub "SQUARE" W.169 - H.50 - D.69
Capacity Kg 310
Vasca "SQUARE" B.169 - H.50 - T.69
Kapazität Kg 310

L. 169 x 69 Prof.	SQUARE C	5.824	SQUARE M	4.256
-------------------	-----------------	--------------	-----------------	--------------

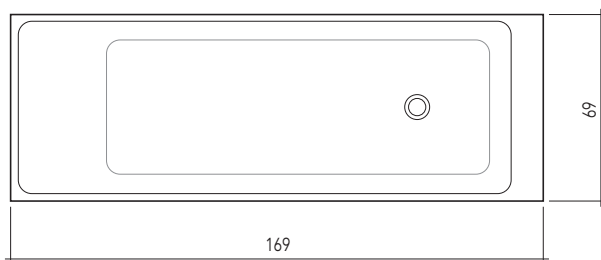
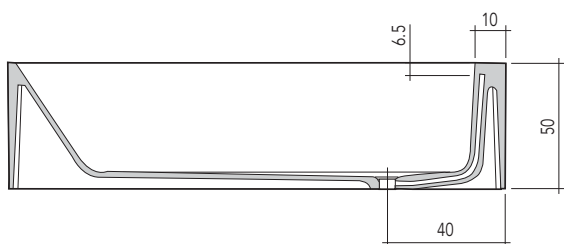

OPTIONAL

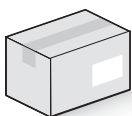

Bathtub drain kit with
UP&DOWN waste for
integrated overflow
Badewanne Ablauf Kit mit
UP&DOWN Garnitur für
integrierten Überlauf.



CRISTALPLANT / MINERALMARBLE
CRISTALPLANT / MINERALMARMOR

GLOSSY CHROME
VERCHROMT GLÄNZEND

Glossy chrome/Verchromt glänzend	PIL-P	247	PIL-V	213
----------------------------------	--------------	------------	--------------	------------

BATHTUB PROJECT in CRISTALPLANT

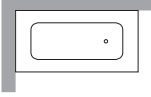
BADEWANNE PROJECT aus CRISTALPLANT

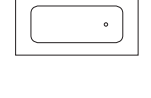
Element Element	Description Beschreibung	Code Art.-Nr.	MATT WHITE CRISTALPLANT CRISTALPLANT MATT WEISS
Niche / Nische			
	L.180 x 80 Prof.	PRV180C1	5.936
	L.200 x 100 Prof.	PRV200C1	6.093
	L. 220 x 110 Prof.	PRV220C1	6.272
Corner RH - LH (on the drawing Lh) Eck RE - LI (auf der Zeichnung Li)			
	L.180 x 80 Prof.	PRV180C2	6.832
	L.200 x 100 Prof.	PRV200C2	6.989
	L. 220 x 110 Prof.	PRV220C2	7.112
Wall / Wand			
	L.180 x 80 Prof.	PRV180C3	6.944
	L.200 x 100 Prof.	PRV200C3	7.056
	L. 220 x 110 Prof.	PRV220C3	7.168
Freestanding Freistehend			
	L.180 x 80 Prof.	PRV180C4	7.056
	L.200 x 100 Prof.	PRV200C4	7.168
	L. 220 x 110 Prof.	PRV220C4	7.280



Bathtub "PROJECT" H.52
Capacity Kg 322
Badewanne "PROJECT" H.52
Kapazität Kg 322

N.B. - IT CAN BE CUSTOMIZED WITH
€ 269 FOR EACH MODIFICATION

N.B. - MIT € 269 FÜR JEDE ÄNDERUNG
KANN MANN NACH MASS FERTIGEN

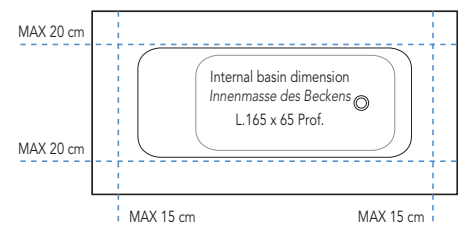
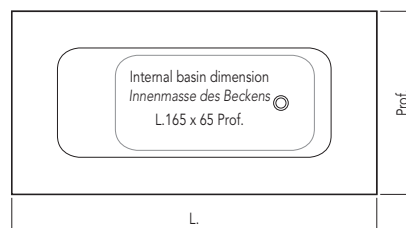
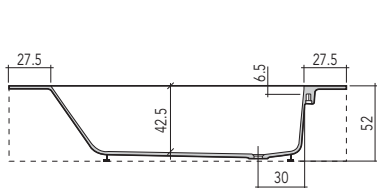

OPTIONAL

Bathtub drain kit with
UP&DOWN waste for
integrated overflow
Badewanne Ablauf Kit mit
UP&DOWN Garnitur für
integrierten Überlauf.

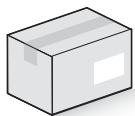

CRISTALPLANT / MINERALMARBLE
CRISTALPLANT / MINERALMARMOR

GLOSSY CHROME
VERCHROMT GLÄNZEND

Glossy chrome/Verchromt glänzend

PIL-P

247





PIL-V

247

N.B. - SPECIFY RH or LH / N.B. - RE oder LI ANGEBEN

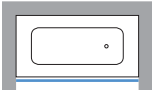
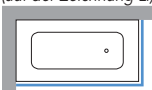
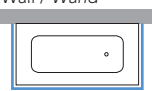
BATHTUB PROJECT in CRISTALPLANT WITH LACQUERED PANELS

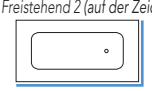
BADEWANNE PROJECT aus CRISTALPLANT MIT LACKIERTEN PANEELN

Element Element	Description Beschreibung	Code/Art.-Nr. BATHTUB BADEWANNE	€	Code/Art.-Nr. PANELS PANEELE	5	7
* = N-5-7 (finishing class) * = N-5-7 (Ausführungskategorie)		BATHTUB/BADEWANNE		+ PANELS/+ PANEELE		
Niche / Nische						
	L.180 x 80 Prof.	PRV180P1	6.160	PRP180*1	454	508
	L.200 x 100 Prof.	PRV200P1	6.272	PRP200*1	513	565
	L. 220 x 110 Prof.	PRV220P1	6.384	PRP220*1	555	620
Corner RH - LH (on the drawing Lh) Eck RE - LI (auf der Zeichnung Li)						
	L.180 x 80 Prof.	PRV180P2	6.216	PRP180*2	744	799
	L.200 x 100 Prof.	PRV200P2	6.362	PRP200*2	827	889
	L. 220 x 110 Prof.	PRV220P2	6.496	PRP220*2	910	977
Wall / Wand						
	L.180 x 80 Prof.	PRV180P3	6.216	PRP180*3	949	1.053
	L.200 x 100 Prof.	PRV200P3	6.362	PRP200*3	1.054	1.222
	L. 220 x 110 Prof.	PRV220P3	6.496	PRP220*3	1.160	1.288
Freestanding 1 Freistehend 1						
	L.180 x 80 Prof.	PRV180L3	5.936	PRP180*3	949	1.053
	L.200 x 100 Prof.	PRV200L3	6.093	PRP200*3	1.054	1.222
	L. 220 x 110 Prof.	PRV220L3	6.272	PRP220*3	1.160	1.288
3 sides with matched colour 1 side Cristalplant 3 Seiten farblich abgestimmt 1 Seite Cristalplant						
Freestanding 2 (on the drawing Lh) Freistehend 2 (auf der Zeichnung Li)						
	L.180 x 80 Prof.	PRV180L2	6.832	PRP180*2	744	799
	L.200 x 100 Prof.	PRV200L2	6.989	PRP200*2	827	889
	L. 220 x 110 Prof.	PRV220L2	7.112	PRP220*2	910	977
2 sides with matched colour 2 sides Cristalplant 2 Seiten farblich abgestimmt 2 Seiten Cristalplant						
Freestanding 2 Freistehend 2						
	L.180 x 80 Prof.	PRV180L1	7.056	PRP180*1	454	508
	L.200 x 100 Prof.	PRV200L1	7.168	PRP200*1	513	565
	L. 220 x 110 Prof.	PRV220L1	7.280	PRP220*1	555	620
1 side with matched colour 3 sides Cristalplant 1 Seite farblich abgestimmt 3 Seiten Cristalplant						



Bathtub "PROJECT" H.52
Capacity Kg 322
Badewanne "PROJECT" H.52
Kapazität Kg 322

LEGEND: TOP FINISH CATEGORY (Page 66-67)
HINWEIS: TOP KATEGORIEAUSFÜHRUNGEN (Seite 66-67)

5 MATT LACQUERED
MATT LACKIERT

7 GLOSSY LACQUERED
HOCHGLANZ LACKIERT

**N.B. - IT CAN BE CUSTOMIZED WITH
€ 269 FOR EACH MODIFICATION**

**N.B. - MIT € 269 FÜR JEDE ÄNDERUNG
KANN MANN NACH MASS FERTIGEN**

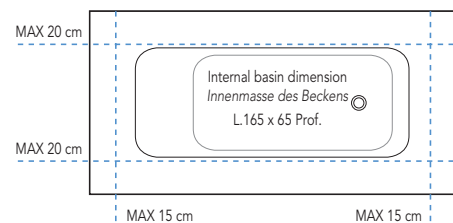
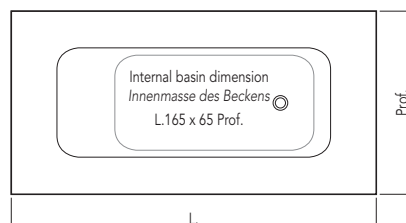
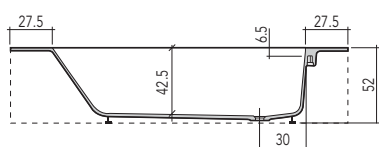

N.B. - ACCESSORIES: SEE PAGE 286 / N.B. - ZUBEHÖRE: SIEHE SEITE 286
N.B. - SPECIFY RH or LH / N.B. - RE oder LI ANGEBEN

CATALOGUE COMPOSITIONS

Comp. **T01**

OLMO COTTO/MATT LACQUERED COBALTO		TOT. 4.294
T2B145	1 Base unit 1 drawer 45x50 cm	207
T2L195	1 Washbasin unit 1 drawer 90x50 cm	295
T2VG1355	1 Open unit 135x50 cm	557
T4B295	1 Base unit 2 drawers 90x50 cm	438
SAE7185	1 "SAE" mirror 180x50 cm	396
LAMPT5	1 "TIME" light 50 cm	102
T4PA42	1 Wall unit 1 Rh door 45x H. 48.5 cm	160
T2VG452	1 Under-cabinet open unit 45 H. 21.5 cm	160
T151S195	1 Integrated glass top Cobalto lacquered with "2F" basin Th. 1 cm L. 225 cm	1.935
PIL-A	1 "Always open" waste	44

Comp. **T02**

MATT LACQUERED SENAPE		TOT. 1.993
T4L295	1 Washbasin unit 2 drawers 90x50 cm	519
T4B245	1 Base unit 2 drawers 45x50 cm	372
TMZS135	1 Integrated top in Mineralsolid L. 135 cm	490
SAE7135	1 "SAE" mirror 135x70 cm	322
LAMPT5	1 "TIME" light 50 cm	102
MS512	1 Matt lacquered shelf with supports 135 cm	144
PIL-C	1 "Always open" waste	44

Comp. **T03**

MATT LACQUERED WHITE		TOT. 1.886
T4L275	1 Washbasin unit 2 drawers 70x50 cm	456
T4B275	1 Base unit 2 drawers 70x50 cm	450
TMZS140	1 Integrated Mineralsolid top 140 cm	506
SAE7140	1 "SAE" mirror 140 H. 70 cm	328
LAMPT5	1 "TIME" light 50 cm	102
PIL-C	1 "Always open" waste	44

Comp. **T04**

OLMO COTTO/ MATT LACQUERED BIANCO		TOT. 5.370
T12NFML	1 Box-framed top in "Olmo Cotto" finish 240x50 cm	1.026
LJ54	2 "Cupola" sit on basins in Mineralux	1.654
SAE1440	2 "SAE" mirrors 40 x H. 140 cm	514
LAMPT3	2 "TIME" lights 28 cm	168
T4PA42	8 Wall units Lh door 45 x H. 48.5 cm	1.280
T2VG452	4 Under-cabinet open units 45 x H. 21.5 cm	640
PIL-A	2 "Always open" waste	88

CATALOGUE COMPOSITIONS

Comp. **T05**

MATT AZZURRO INDIA / MATT LACQUERED PETROLIO		TOT. 2.648
T4L295	1 Washbasin unit 2 drawers 90x50 cm	519
T4BA45	1 Base unit Rh door 45x50 cm	269
T151S135	1 Integrated top in sanded glass "Azzurro India" Th. 1 cm - L. 135 cm with "2F" basin	1.392
SAE7135	1 "SAE" mirror 135 H. 70 cm	322
LAMPT5	1 "TIME" light 50 cm	102
PIL-A	1 "Always open" waste	44

Comp. **T06**

OLMO NOCCIOLA / GLOSSY WHITE LACQUERED		TOT. 2.341
T2L195	1 Washbasin unit 1 door 90x50 cm	353
T2B145	1 Base unit 1 drawer 45x50 cm	240
T2VG1355	1 Open unit 135x50 cm	256
T7PS92	1 Hanging mirror unit 90x70 cm	515
LAMPT3	1 "TIME" light 28 cm	84
T7PS42	1 Hanging mirror unit Rh door 45x70 cm	326
TE51N135	1 Top "Olmo Nocciola" Th. 1.2 - L. 135 cm	170
LSL61	1 "SLIM" semi inset ceramic basin 60x40 cm	353
PIL-A	1 "Always open" waste	44

Comp. **T07**

OLMO NOCCIOLA / MATT WHITE LACQUERED		TOT. 4.427
T2L195	2 Washbasin unit 1 drawer 90x50 cm	590
T2B175	1 Base unit 70x50 cm	251
STP175	1 "LUCE" mirror 175x60 cm	984
T4PA42	4 Wall unit Lh door 45x H. 48.5 cm	640
T2V4452	4 Under-cabinet open unit 45 H. 21.5 cm	640
TE51N180	1 Top "Olmo Nocciola" Th. 1.2 - L. 250 cm	426
LSL60	2 "SLIM" sit on ceramic basin 60x38 cm	808
PIL-A	2 "Always open" waste	88

Comp. **T08**

WHITE LACQUERED / VERDE MARINO		TOT. 3.118
T2L195	1 Washbasin unit 90x50 cm	344
T2VG905	1 Open unit 90x50 cm	412
T4B245	1 Base unit 2 drawers 45x50 cm	372
SAE7135	1 "SAE" mirror 135x H. 70 cm	322
LAMPT5	1 "TIME" light 50 cm	102
MS512	1 Matt lacquered shelf with supports 135 cm	144
T16CA325	2 Tall unit 1 Lh door 35x20 cm H. 163.7	888
TMZS135	1 Integrated Mineralsolid top L. 135 cm	490
PIL-C	1 "Always open" waste	44

CATALOGUE COMPOSITIONS

Comp. **T09**

MATT LACQUERED SENAPE		TOT. 1.860
T4LA42S	1 Inset washbasin unit 1 Lh door 45x28 cm	238
T4LA42D	1 Inset washbasin unit 1 Rh door 45x28 cm	238
LAM45	2 "Hand wash" ceramic basin 48x28 cm	496
T7PS41S	1 Hanging mirror unit Lh door 45x H. 70 cm	316
T7PS41D	1 Hanging mirror unit Rh door 45x H. 70 cm	316
LAMPT3	2 "TIME" lights 28 cm	168
PIL-A	2 "Always open" wastes	88

Comp. **T10**

OLMO PANNA / MATT LACQUERED WHITE		TOT. 1.592
T4LA2S	1 Inset washbasin unit 1 Lh door + lateral open unit 60x28 cm	286
LAM60	1 "Hand wash" ceramic basin 60x28 cm	297
T7PS61S	1 Hanging mirror unit 2 doors 60x H. 70 cm	437
LAMPT3	1 "TIME" light 28 cm	84
T16CA32S	1 Tall unit 1 Lh door 35x20 H. 163.7	444
PIL-A	1 "Always open" waste	44

Comp. **T11**

OLMO NOCCIOLA		TOT. 1.972
T4B273	1 Base unit 2 drawers 70x 36 cm	335
T4LS73	1 Washbasin unit 2 drawers 70x36 cm	255
SAE7140	1 "SAE" mirror 140 H. 70 cm	328
LAMPT5	1 "TIME" light 50 cm	102
WAC140	1 Mineralmarble top 140 cm with type "A" basin	784
AC41	1 Chromed side towel rail 30 cm	124
PIL-A	1 "Always open" waste	44

Comp. **T12**

OLMO BIANCO		TOT. 3.108
T14W1140	1 Top in Gres "GS7" H. 14 L. 120 cm	1.677
T2B175	2 Base unit 1 drawer 70x50 cm	502
T11CA32	1 Tall unit 1 Lh door 35x20 H. 118.5	245
SAE7120	1 "SAE" mirror 120 H. 70 cm	328
LAMPT5	1 "TIME" light 50 cm	102
PL150NML	1 Top "Olmo Bianco" Th. 1.2 - L. 140 cm	123
MPA50	1 Chrome towel rail	132

CATALOGUE COMPOSITIONS

Comp. **T13**



OLMO PANNA / GR. VIOLA OPACO	TOT. 2.270
T4L2105 1 Washbasin unit 2 drawers 105x50 cm	481
SAE7105 1 "SAE" mirror 105x H. 70 cm	275
LAMP75 1 "TIME" light 50 cm	102
TMJD105 1 Integrated top in Mineralux L. 105 cm	416
T11CA32 2 Tall units 1 Lh door 45x20 H. 118.5 cm	818
AC42 1 Chrome side towel rail 40 cm	135
PIL-C 1 "Always open" waste	44

Comp. **T14**



OLMO COTTO	TOT. 1.876
T4L2125 1 Washbasin unit 2 drawers 120x50 cm	517
STP115 1 "LUCE" LED - backlit mirror 115x60 cm	746
TCC120 1 Cw ceramic top L. 120 cm	569
PIL-C 1 "Always open" waste	44

KATALOGZUSAMMENSTELLUNGEN

Comp. **T01**

OLMO COTTO /COBALTO MATT LACKIERT

TOT. **4.294**

T2B145	1 Unterteil 1 Schublade cm 45x50	207
T2L195	1 Waschtischunterteil 1 Schublade cm 90x50	295
T2VG1355	1 Offenes Element cm 135x50	557
T4B295	1 Unterteil 2 Schubladen cm 90x50	438
SAE7180	1 Spiegel "SAE" cm 180 H.70	396
LAMPT5	1 Beleuchtung "TIME" cm 50	102
T4PA42	1 Oberschrank 1 Tür Re cm 45 H.48.5	160
T2VG452	1 Offenes Element für unter den Oberschrank cm 45 H.21.5	160
T151S195	1 Integriertes Sandglas Top Cobalto lackiert mit Becken "2F" St.1 cm - L.225	1.935
PIL-A	1 "immer offen" Ablaufgarnitur	44

Comp. **T02**

SENAPE MATT LACKIERT

TOT. **1.993**

T4L295	1 Waschtischunterschrank 2 Schubladen cm 90x50	519
T4B245	1 Unterschrank 2 Schubladen cm 45x50	372
TMZS135	1 Integriertes Top MINERALSOLID B.135	490
SAE7135	1 Spiegel "SAE" cm 135 H.70	322
LAMPT5	1 Beleuchtung "TIME" cm 50	102
MS512	1 Wandbord matt lackiert m/Halterungen cm 135	144
PIL-C	1 "immer offen" Ablaufgarnitur	44

Comp. **T03**

MATT WEISS LACKIERT

TOT. **1.886**

T4L275	1 Waschtischunterschrank 2 Schubladen cm 70x50	456
T4B275	1 Unterschrank 2 Schubladen cm 70x50	450
TMZS140	1 Integriertes Top MINERALSOLID B.140	506
SAE7140	1 Spiegel "SAE" cm 140 H.70	328
LAMPT5	1 Beleuchtung "TIME" cm 50	102
PIL-C	1 "immer offen" Ablaufgarnitur	44

Comp. **T04**

OLMO COTTO/ MATT WEISS LACKIERT

TOT. **5.370**

T12NFML	1 Top Ausführung "Olmo Cotto" cm 240x50	1.026
LJ54	2 Aufsatzbecken "CUPOLA" aus Mineralux	1.654
SAE1440	2 Spiegel "SAE" cm 40 H.140	514
LAMPT3	2 Beleuchtungen "TIME" cm 28	168
T4PA42	8 Oberschränke Tür Li cm 45 H.48.5	1.280
T2VG452	4 Offene Elemente unter Oberschrank cm 45 H.21.5	640
PIL-A	2 "immer offen" Ablaufgarnitur	88

KATALOGZUSAMMENSTELLUNGEN

Comp. **T05**

AZZURRO INDIA MATT/PETROLIO MATT

TOT. **2.648**

T4L295	1 Waschtischunterschrank 2 Schubladen cm 90x50	519
T4BA45	1 Unterschrank Tür Re cm 45x50	269
T151S135	1 Integriertes Sandglas Top "Azzurro India" St.1 cm - B.135 mit Becken "2F"	1.392
SAE7135	1 Spiegel "SAE" cm 135 H.70	322
LAMPT5	1 Beleuchtung "TIME" cm 50	102
PIL-A	1 "immer offen" Ablaufgarnitur	44

Comp. **T06**

OLMO NOCCIOLA/ MATT WEISS HOCHGLANZ

TOT. **2.341**

T2L195	1 Waschtischunterschrank 1 Schublade cm 90x50	353
T2B145	1 Unterschrank 1 Schublade cm 45x50	240
T2VG1355	1 Offenes Element cm 135x50	256
T7PS92	1 Spiegelschrank cm 90x70	515
LAMPT3	1 Beleuchtung "TIME" cm 28	84
T7PS42	1 Spiegelschrank Tür Re cm 45x70	326
TE51N135	1 Top "Olmo Nocciola" St.1.2 - L.135	170
LSL61	1 Halbeinbaubecken "SLIM" cm 60x40 (Keramik)	353
PIL-A	1 "immer offen" Ablaufgarnitur	44

Comp. **T07**

OLMO NOCCIOLA/WEISS MATT LACKIERT

TOT. **4.427**

T2L195	2 Waschtischunterschrank 1 Schublade cm 90x50	590
T2B175	1 Unterschrank 1 Schublade cm 70x50	251
STP175	1 Spiegel "LUCE" cm 175x60	984
T4PA42	4 Oberschränke Tür Li cm 45 H.48.5	640
T2V4452	4 Offene Elemente für unter den Oberschrank cm 45 H.21.5	640
TE51N180	1 Top "Olmo Nocciola" St.1.2 - B.250	426
LSL60	2 Aufsatzbecken "SLIM" cm 60x38 (Keramik)	808
PIL-A	2 "immer offen" Ablaufgarnitur	88

Comp. **T08**

MATT WEISS LACKIERT/VERDE MARINO

TOT. **3.118**

T2L195	1 Waschtischunterschrank 1 Schublade cm 90x50	344
T2VG905	1 Offenes Element cm 90x50	412
T4B245	1 Unterschrank 2 Schubladen cm 45x50	372
SAE7135	1 Spiegel "SAE" cm 135 H.70	322
LAMPT5	1 Beleuchtung "TIME" cm 50	102
MS512	1 Wandboard matt lackiert m/Halterungen cm 135	144
T16CA325	2 Hochschränke 1 Li Tür cm 35x20 H.163.7	888
TMZS135	1 Integriertes Top MINERALSOLID B.135	490
PIL-C	1 "immer offen" Ablaufgarnitur	44

KATALOGZUSAMMENSTELLUNGEN

Comp. **T09**

SENAPE MATT LACKIERT

TOT. **1.860**

T4LA42S	1 Waschtischunterschrank 1 Tür Li cm.45x28	238
T4LA42D	1 Waschtischunterschrank 1 Tür Re cm.45x28	238
LAM45	2 Waschbecken "LAVAMANI" cm.48x28 (Keramik)	496
T7PS41S	1 Spiegelschrank Tür Li cm.45 H.70	316
T7PS41D	1 Spiegelschrank Tür Re cm.45 H.70	316
LAMPT3	2 Beleuchtungen "TIME" cm.28	168
PIL-A	2 "immer offen" Ablaufgarnituren	88

Comp. **T10**

OLMO PANNA/ MATT WEISS LACKIERT

TOT. **1.592**

T4LA2S	1 Waschtischunterschrank 1 LI TÜR + seitlich offenes Element cm.60x28	286
LAM60	1 Waschbecken "LAVAMANI" cm.60x28 (Keramik)	297
T7PS61S	1 Spiegelschrank 2 Türen cm.60 H.70	437
LAMPT3	1 Beleuchtungen "TIME" cm.28	84
T16CA32S	1 Hochschrank 1 Tür Li cm.35x20 H.163,7	444
PIL-A	1 "immer offen" Ablaufgarnituren	44

Comp. **T11**

NOBILITATO OLMO NOCCIOLA

TOT. **1.972**

T4B273	1 Unterschrank 2 Schubladen cm.70x36	335
T4LS73	1 Waschtischunterschrank 2 Schubladen cm.70x36	255
SAE7140	1 Spiegel "SAE" cm.140 H.70	328
LAMPT5	1 Beleuchtungen "TIME" cm.50	102
WAC140	1 Top Mineralmarmor cm140 m/Becken Typ "A"	784
AC41	1 Handtuchhalter Chrom seitlich cm.30	124
PIL-A	1 "immer offen" Ablaufgarnituren	44

Comp. **T12**

NOBILITATO OLMO BIANCO

TOT. **3.108**

T14W1140	1 Top scatolato H.14 - B.120 gres "GS7"	1.677
T2B175	2 Unterschränke 1 Schublade cm.70x50	502
T11CA32	1 Hochschrank 1 Tür Li cm.35x20 H.118,5	245
SAE7140	1 Spiegel "SAE" cm.120 H.70	328
LAMPT5	1 Beleuchtungen "TIME" cm.50	102
PL150NML	1 Top "Olmo Bianco" St.1,2 L.140	123
MPA50	1 Handtuchhalter Chrom Unterbecken	132

KATALOGZUSAMMENSTELLUNGEN

Comp. **T13**

NOBILITATO OLMO PANNA / GR. VIOLA OPACO

TOT. **2.270**

T4L2105	1 Waschtischunterschrank 2 Schubladen cm 105x50	481
SAE7105	1 Spiegel "SAE" cm 105 H.70	275
LAMP75	1 Beleuchtungen "TIME" cm 50	102
TMJD105	1 Integriertes Top Mineralux L.105	416
T11CA32	2 Hochschränke 2 Türen Li cm.45x20 H.118.5	818
AC42	1 Handtuchhalter Chrom seitlich cm 40	135
PIL-C	1 "immer offen" Ablaufgarnituren	44

Comp. **T14**

NOBILITATO OLMO COTTO

TOT. **1.876**

T4L2125	1 Waschtischunterschrank 2 Schubladen cm 120x50	517
STP115	1 Spiegel "LUCE" LED indirekt beleuchtet cm 115x60	746
TCC120	1 Keramik Top L.120	569
PIL-C	1 "immer offen" Ablaufgarnituren	44

NEWS / NEUHEITEN

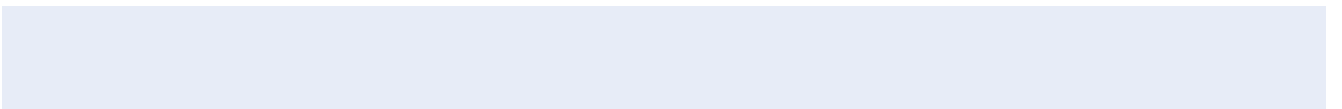

NEWS / NEUHEITEN



> PRICE LIST

The prices in this price list are in Euros and are end-user prices, VAT excluded. Idea s.r.l. reserves the right to modify the technical characteristics of its products and/or its sale terms without prior notice.

> VALIDITY

These prices are valid from May 2014 and cancel and supersede any previous offer.

> ORDERS

Orders shall be accepted "safe approval by Idea s.r.l." even when this is not indicated on the actual order form. Orders accepted by phone must be followed by written confirmation. If no written confirmation is provided Idea s.r.l. shall not be liable for possible errors.

> SHIPMENT AND DELIVERY

Deliveries shall be made in compliance with the terms indicated by Idea s.r.l.'s sales office.

For orders amounting to less than Euro 750,00 an extra Euro 70,00 shipping charge shall be applied.

Customers shall not be entitled to demand payment for damages in case of delays or non-delivery of the goods.

No delivery to private end customers shall be made.

Products delivered free to destination travel at Idea s.r.l.'s risk.

> PRODUCT INSTALLATION

Idea s.r.l. shall have no liability whatsoever for any wrong installation of its products. Products should be installed by qualified installers in compliance with the current norms. A correct installation ensures a longer life of the products.

> COMPLAINTS

Any damage caused to the goods during transport must be notified

immediately as soon as the goods are unloaded from the means of transport.

Complaints relating to manufacturing defects must be notified in writing by registered mail within 8 days from the date of receipt of the goods.

> WARRANTY

Idea s.r.l.'s products are guaranteed against manufacturing faults for 30 months.

No request for direct or indirect damages resulting from construction defects shall be accepted.

> RETURNS

In case of production defects returns shall be accepted only if authorised in writing by Idea s.r.l. Products shall be returned accurately packed, otherwise they will be shipped back to the customer. As a consequence, shipping costs will be charged to the customer, and the written authorisation to return the goods will no longer be valid. This is valid also in the event of returns that turn out not to have manufacturing defects, as determined by Idea s.r.l.'s technical department.

> PAYMENTS

In case of delays in payment, a 5% interest on top of the current rate will be applied.

> RESERVED PROPERTY

The goods remain property of Idea s.r.l. until the corresponding invoice and any interest on overdue payment are paid.

> COMPETENT COURT

In the event of controversies arising from these sale terms, the competent court shall exclusively be the Court of Treviso.

ALLGEMEINE VERKAUFSBEDINGUNGEN

> PREISLISTE

Die Listenpreise sind in Euro angegeben, sind der Öffentlichkeit vorbehalten und enthalten keine MwSt. Die Fa. Idea s.r.l. behält sich vor, jederzeit technisch- kaufmännische Änderungen ohne Vorankündigung vorzunehmen.

> LAUFZEIT

Die vorliegenden Preise gelten ab Mai 2014 und löschen/ersetzen vorangehende Angebote.

> AUFTRÄGE

Die Aufträge werden mit der Klausel "vorbehaltlich der Genehmigung des Hauses" angenommen, auch wenn dies nicht ausdrücklich geschrieben wurde. Telefonisch übermittelten Aufträgen muss eine schriftliche Bestätigung folgen; andernfalls werden wir nicht für eventuelle Fehler haften.

> LIEFERUNG UND TRANSPORT

Die Lieferungen werden in den von unserem Geschäftsbüro festgesetzten Zeiten durchgeführt.

Bei Lieferungen mit einem Betrag unter Euro 750,00 wird ein Transportkostenbeitrag von Euro 70,00 in Rechnung gestellt.

Die ausbleibende bzw. verspätete Lieferung berechtigt auf keinen Fall zum Schadensersatz.

Es werden keine Lieferungen an Privatleute durchgeführt.

Bei Lieferungen frei Bestimmungsort reist die Ware auf Gefahr der Idea s.r.l.

> RODUKTINSTALLATION

Die Firma Idea s.r.l. lehnt jede Haftung für falsche Montagen ab und empfiehlt sich, zwecks Befolgung der einschlägigen Normen, an qualifiziertes Personal zu wenden. Die korrekte Installation des Produktes garantiert eine längere Lebensdauer desselben.

> BEANSTANDUNGEN

Eventuelle Transportschäden sind unbedingt beim Abladen der Ware zu beanstanden.

Eventuelle Herstellungsfehler sind mittels Einschreiben innerhalb von 8 Tagen ab Warenerhalt mitzuteilen.

> GARANTIE

Die Garantiefrist der Produkte der Idea s.r.l. beträgt 30 Monate und bezieht sich auf Herstellungsfehler. Schadensersatz für direkte bzw. indirekte Schäden wird ausgeschlossen.

> WARENRÜCKGABEN

Rückgaben beanstandeter Ware mit Herstellungsfehlern werden nur nach vorausgehender schriftlicher Genehmigung der Fa. Idea s.r.l. angenommen. Die Ware ist sorgfältig zu verpacken, andernfalls wird sie dem Absender mit Anrechnung der Transportkosten und Annullierung der ausgestellten Berechtigung zurückgeschickt. Auf die gleiche Weise wird vorgegangen, falls das technische Büro der Fa. Idea s.r.l. keine Herstellungsfehler feststellen sollte.

> ZAHLUNG

Bei Zahlungsverspätungen werden sich die Zinsen auf die Höhe von fünf Punkten über dem geltenden Diskontsatz belaufen.

> EIGENTUMSVORBEHALT

Die Ware bleibt bis zur vollständigen Zahlung der Rechnung und der eventuellen Verzugszinsen Eigentum der Firma Idea s.r.l. .

> ZUSTÄNDIGES GERICHT

Für Streitfragen im Zusammenhang mit den vorliegenden allgemeinen Verkaufsbedingungen ist ausschließlich das Gericht Treviso zuständig.



IDEA

Idea srl via Marigonda, 3/1
31040 Navolè di Gorgo al Monticano (TV) Italy
Tel. +39 0422 742020 Fax +39 0422 742187
www.ideagroup.it export@ideagroup.it