

## Geberit AquaClean App

### Dusch-WC per App bedienen

Über die Geberit AquaClean App können folgende Funktionen des Dusch-WCs bedient werden:

- Fernbedienung des Geberit AquaClean Dusch-WCs
- Anpassung der Geräteeinstellungen

Die Geberit AquaClean App bietet zusätzlich folgende Vorteile:

- Speichern der persönlichen Einstellungen auf dem Smartphone
- Unterstützung bei der Wartung und Pflege des Geräts
- Einfache Registrierung Ihres Geberit AquaClean Dusch-WCs
- Funktionsfilme
- Informationen zu Service und Kontakt

Die Geberit AquaClean App ist für Android- und iOS-Smartphones im jeweiligen App Store kostenfrei erhältlich.

iOS:



Android:



**■ GEBERIT**

## GEBERIT AQUACLEAN SELA

# KURZANLEITUNG



## Das benötigen Sie zur Reinigung

### Geeignete Reinigungsmittel und Reinigungsgeräte wählen

Das Geberit AquaClean Reinigungsset (Art.-Nr. 242.547.00.1) enthält ein Reinigungsmittel, das gebrauchsfertig und optimal auf alle Geberit AquaClean Oberflächen abgestimmt ist.



#### VORSICHT

Reinigung mit aggressiven Entkalkungs- und Reinigungsmitteln  
Aggressive Entkalkungs- und Reinigungsmittel können Oberflächenschäden verursachen.

- Ausschliesslich Geberit AquaClean Entkalkungsmittel in das Gerät füllen.
- Ausschliesslich von Geberit erlaubte Reinigungsmittel verwenden.

### Geberit AquaClean Verbrauchsmaterial



Geberit AquaClean Reinigungsset (Art.-Nr. 242.547.00.1)



Geberit AquaClean Entkalkungsmittel (Art.-Nr. 147.040.00.1)

### Erlaubte Reinigungsmittel



Ausschliesslich hautverträgliche Reinigungsmittel



Ausschliesslich flüssige Reinigungsmittel



Bevorzugt wasserverdünnte Reinigungsmittel



Schwach saure Reinigungsmittel (z.B. stark verdünnte Zitronensäure)



Schwach schaumbildende Reinigungsmittel

### Erlaubte Reinigungsgeräte



Weiche feinporige Schwämme



Staubfreie, weiche und fusselfreie Tücher



WC-Bürste

## Das Gerät auf einen Blick

### Geberit AquaClean Sela

- 1 WC-Deckel
- 2 Fernbedienung mit magnetischer Wandhalterung
- 3 WC-Sitzring
- 4 Duscharm mit Dusch- und Ladydüse

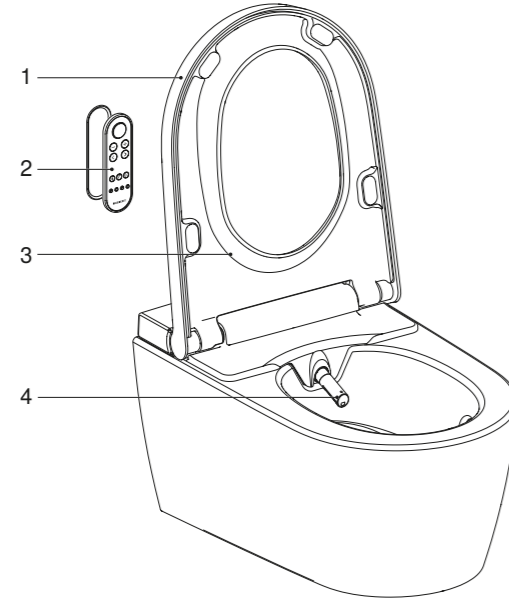

## Fernbedienung zuweisen

Schalten Sie das Gerät ein, und drücken Sie die Taste <+> auf der Fernbedienung für circa 30 Sekunden, bis <Pairing ok> auf dem Display auf der Rückseite erscheint.

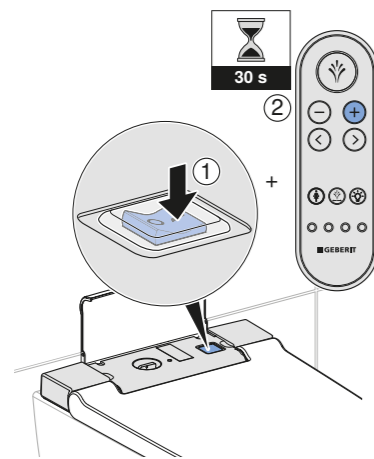

## Die Fernbedienung auf einen Blick

### Vorderseite Fernbedienung

Über die Vorderseite der Fernbedienung können alle Funktionen des täglichen Gebrauchs bedient werden.

- 1 Taste <Dusche>
- 2 Tasten <->/<+>
- 3 Pfeiltasten <links>/<rechts>
- 4 Taste <Ladydusche>
- 5 Taste <Oszillierbewegung>
- 6 Taste <Orientierungslicht>
- 7 Tasten <Benutzerprofil>

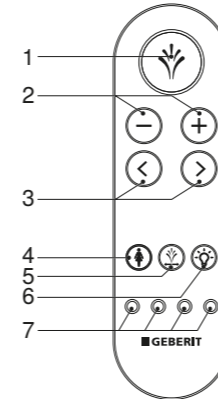

**i** Benutzerprofile ermöglichen einen direkten Zugriff auf Ihre persönlichen Einstellungen. Sie können 4 Benutzerprofile speichern.

## Rückseite Fernbedienung

Über die Rückseite der Fernbedienung können einzelne Funktionen ausgewählt werden.

- 1 Batteriefach
- 2 LCD-Display
- 3 Pfeiltasten <oben>/<unten>, <links>/<rechts>

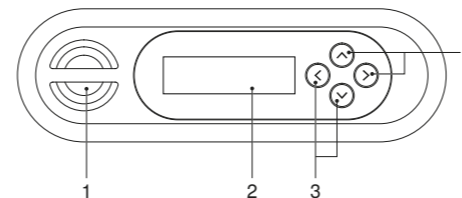

## So bedienen Sie das Gerät

### Analduche benutzen

Drücken Sie einmal die Taste <Dusche>, um die Analduche einzuschalten.

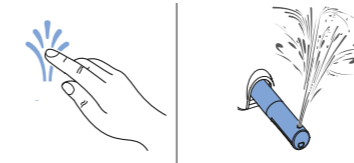

**i** Drücken Sie die Taste <Dusche> erneut, um den Duschvorgang vorzeitig zu beenden.

### Duschstrahlstärke einstellen

Drücken Sie die Taste <+>, um die Duschstrahlstärke stufenweise zu erhöhen.

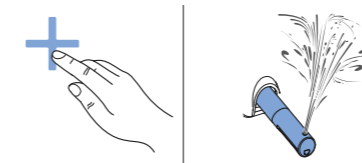

Drücken Sie die Taste <->, um die Duschstrahlstärke stufenweise zu verringern.

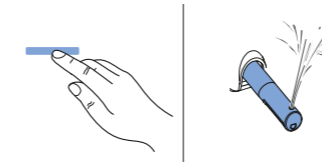

**i** Sie können die Duschstrahlstärke in 5 Stufen einstellen.

### Duscharmposition einstellen

Drücken Sie die Pfeiltasten, um den Duscharm zu positionieren.

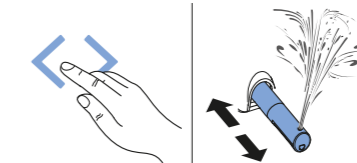

**i** Sie können den Duscharm in 5 Stufen einstellen.

### Ladydusche benutzen

Drücken Sie einmal die Taste <Ladydusche>, um die Ladydusche einzuschalten.

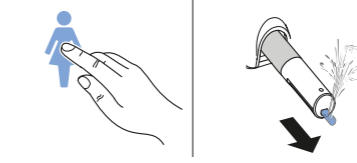

**i** Drücken Sie die Taste <Ladydusche> erneut, um den Duschvorgang vorzeitig zu beenden.

### Oszillierbewegung einschalten

Drücken Sie die Taste <Oszillierbewegung>, um die Oszillierbewegung der Analduche zu starten.

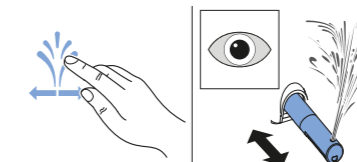

**i** Drücken Sie die Taste <Oszillierbewegung> erneut, um die Oszillierbewegung vorzeitig auszuschalten.

### Orientierungslicht einschalten

Drücken Sie die Taste <Orientierungslicht>, um das Orientierungslicht einzuschalten.

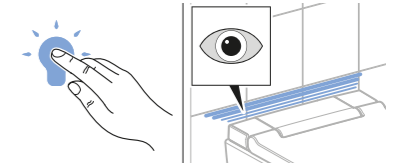

**i** Drücken Sie die Taste <Orientierungslicht> erneut, um das Orientierungslicht auszuschalten.

### Benutzerprofile speichern

Drücken Sie eine der Tasten <Benutzerprofil> für 2 Sekunden, um die aktuellen Einstellungen als Benutzerprofil auf dieser Taste zu speichern.

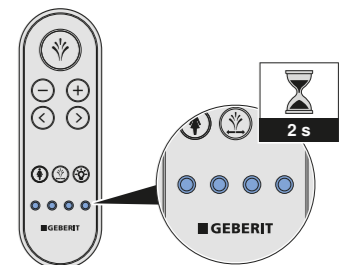

**i** Drücken Sie die Taste <Benutzerprofil> erneut, um Ihr Benutzerprofil aufzurufen.