

SIDLER

Avona Novo



Artikel <i>Article</i> Articolo	Ausgabe <i>Edition</i> Edizione	11-2021
---------------------------------------	---------------------------------------	---------

Art. No 24.050	Mut.
----------------	------

Spiegelschrank Avona Novo 1/50, l+r
Armoire de toilette Avona Novo 1/50, g+d
Armadio da bagno Avona Novo 1/50, s+d

SIDLER Metallwaren AG, 8590 Romanshorn
Telefon 071 466 90 10
www.sidler.swiss

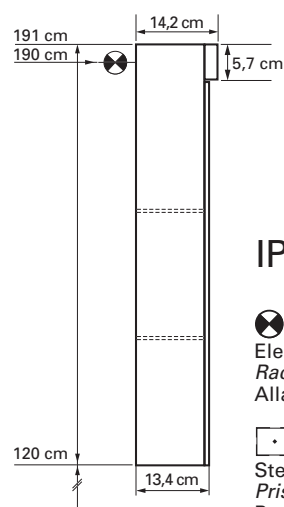
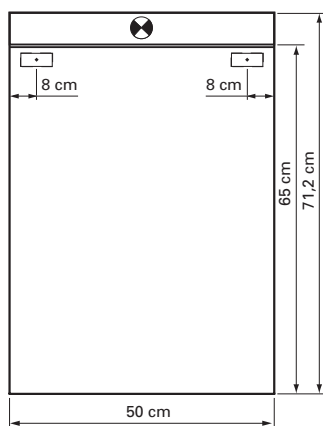

IP 24

⊗
Elektroanschluss
Raccord électrique
Allacciamento elettrico

□
Steckdose
Prise de courant
Presa elettrica

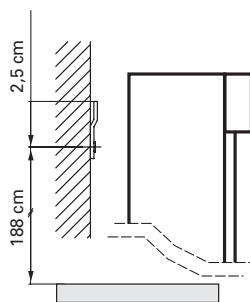

Montageschiene
Support de montage
Stecca di montaggio

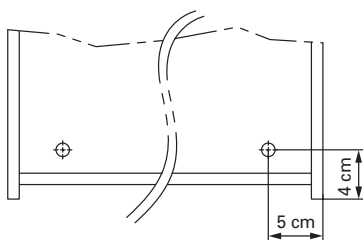

Befestigungslöcher unten
Trous de fixation en bas
Fori inferiori per viti di montaggio

Die Massangaben in Zentimeter verstehen sich unter dem Vorbehalt der Werkstoleranzen, eventuell späterer Änderungen sowie weiterer Montagemöglichkeiten. Die Haftung für Folgen fehlerhafter oder unvollständiger Massangaben ist ausgeschlossen (Art. 100 OR).

Les dimensions en centimètre s'entendent sous réserve des tolérances d'usine, d'éventuelles modifications ultérieures, de même que de nouvelles possibilités de montage. La responsabilité ne peut être engagée en cas de cotes manquantes ou erronées (CD art. 100).

Le dimensioni in centimetri si intendono indicate con riserva delle usuali tolleranze di fabbricazione, delle eventuali successive modifiche e delle nuove possibilità di montaggio. Si declina ogni responsabilità per conseguenze derivanti da indicazioni errate o incomplete delle dimensioni (art. 100 CO).

SIDLER

Avona Novo



Artikel
Article
Articolo

Ausgabe
Edition
Edizione

11-2021

Art. No 24.060

Mut.

Spiegelschrank Avona Novo 1/60, l+r
Armoire de toilette Avona Novo 1/60, g+d
Armadio da bagno Avona Novo 1/60, s+d

SIDLER Metallwaren AG, 8590 Romanshorn
Telefon 071 466 90 10
www.sidler.swiss

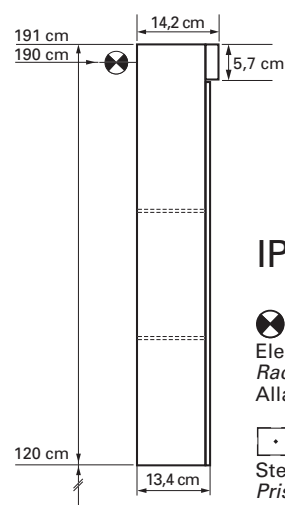
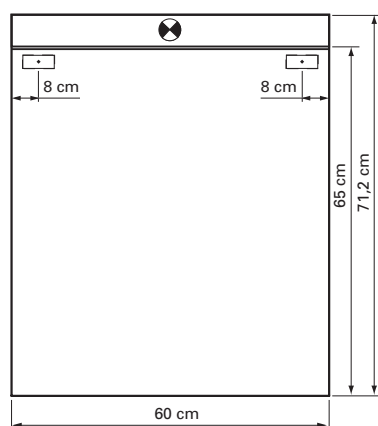

IP 24



Elektroanschluss
Raccord électrique
Allacciamento elettrico



Steckdose
Prise de courant
Presa elettrica

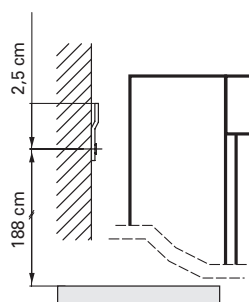

Montageschiene
Support de montage
Stecca di montaggio

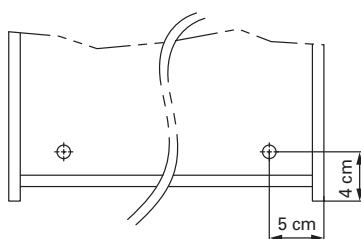

Befestigungslöcher unten
Trous de fixation en bas
Fori inferiori per viti di montaggio

Die Massangaben in Zentimeter verstehen sich unter dem Vorbehalt der Werkstoleranzen, eventuell späterer Änderungen sowie weiterer Montagemöglichkeiten. Die Haftung für Folgen fehlerhafter oder unvollständiger Massangaben ist ausgeschlossen (Art. 100 OR).

Les dimensions en centimètre s'entendent sous réserve des tolérances d'usine, d'éventuelles modifications ultérieures, de même que de nouvelles possibilités de montage. La responsabilité ne peut être engagée en cas de cotes manquantes ou erronées (CD art. 100).

Le dimensioni in centimetri si intendono indicate con riserva delle usuali tolleranze di fabbricazione, delle eventuali successive modifiche e delle nuove possibilità di montaggio. Si declina ogni responsabilità per conseguenze derivanti da indicazioni errate o incomplete delle dimensioni (art. 100 CO).

SIDLER

Avona Novo



Artikel
Article
Articolo

Ausgabe
Edition
Edizione

11-2021

Art. No 24.080

Mut.

Spiegelschrank Avona Novo 2/80
Armoire de toilette Avona Novo 2/80
Armadio da bagno Avona Novo 2/80

SIDLER Metallwaren AG, 8590 Romanshorn
Telefon 071 466 90 10
www.sidler.swiss

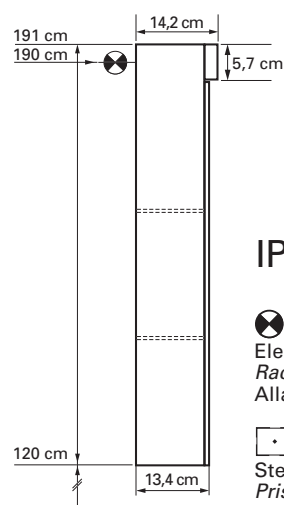
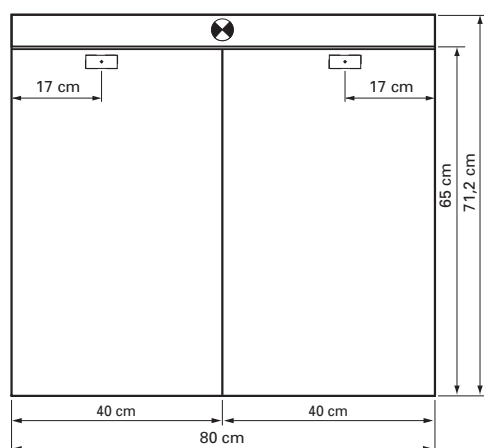

IP 24



Elektroanschluss
Raccord électrique
Allacciamento elettrico



Steckdose
Prise de courant
Presa elettrica

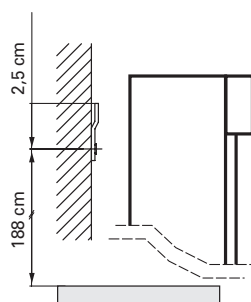

Montageschiene
Support de montage
Stecca di montaggio

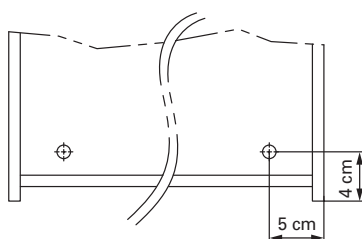

Befestigungslöcher unten
Trous de fixation en bas
Fori inferiori per viti di montaggio

Die Massangaben in Zentimeter verstehen sich unter dem Vorbehalt der Werkstoleranzen, eventuell späterer Änderungen sowie weiterer Montagemöglichkeiten. Die Haftung für Folgen fehlerhafter oder unvollständiger Massangaben ist ausgeschlossen (Art. 100 OR).

Les dimensions en centimètre s'entendent sous réserve des tolérances d'usine, d'éventuelles modifications ultérieures, de même que de nouvelles possibilités de montage. La responsabilité ne peut être engagée en cas de cotes manquantes ou erronées (CD art. 100).

Le dimensioni in centimetri si intendono indicate con riserva delle usuali tolleranze di fabbricazione, delle eventuali successive modifiche e delle nuove possibilità di montaggio. Si declina ogni responsabilità per conseguenze derivanti da indicazioni errate o incomplete delle dimensioni (art. 100 CO).

SIDLER

Avona Novo



Artikel
Article
Articolo

Ausgabe
Edition
Edizione

11-2021

Art. No 24.090

Mut.

Spiegelschrank Avona Novo 2/90
Armoire de toilette Avona Novo 2/90
Armadio da bagno Avona Novo 2/90

SIDLER Metallwaren AG, 8590 Romanshorn
Telefon 071 466 90 10
www.sidler.swiss

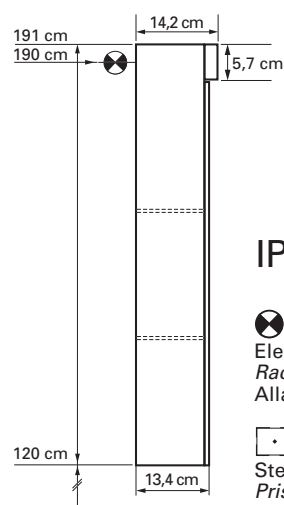
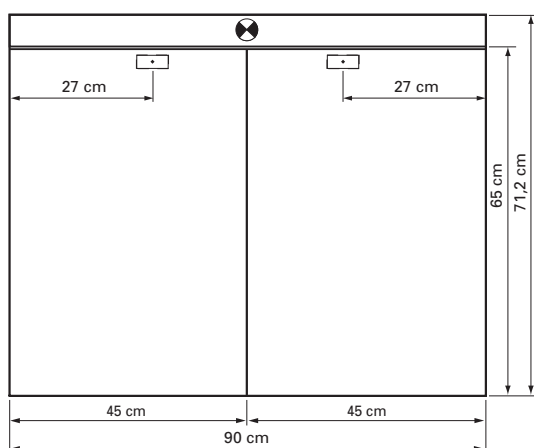

IP 24



Elektroanschluss
Raccord électrique
Allacciamento elettrico



Steckdose
Prise de courant
Presa elettrica

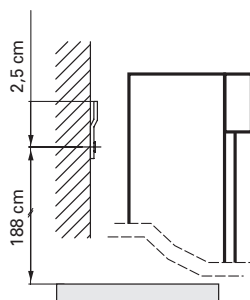

Montageschiene
Support de montage
Stecca di montaggio

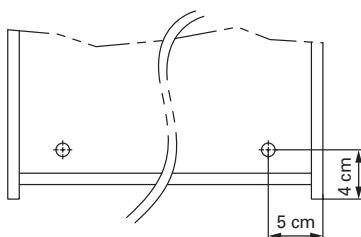

Befestigungslöcher unten
Trous de fixation en bas
Fori inferiori per viti di montaggio

Die Massangaben in Zentimeter verstehen sich unter dem Vorbehalt der Werkstoleranzen, eventuell späterer Änderungen sowie weiterer Montagemöglichkeiten. Die Haftung für Folgen fehlerhafter oder unvollständiger Massangaben ist ausgeschlossen (Art. 100 OR).

Les dimensions en centimètre s'entendent sous réserve des tolérances d'usine, d'éventuelles modifications ultérieures, de même que de nouvelles possibilités de montage. La responsabilité ne peut être engagée en cas de cotes manquantes ou erronées (CD art. 100).

Le dimensioni in centimetri si intendono indicate con riserva delle usuali tolleranze di fabbricazione, delle eventuali successive modifiche e delle nuove possibilità di montaggio. Si declina ogni responsabilità per conseguenze derivanti da indicazioni errate o incomplete delle dimensioni (art. 100 CO).

SIDLER

Avona Novo



Artikel
Article
Articolo

Ausgabe
Edition
Edizione

11-2021

Art. No 24.100

Mut.

Spiegelschrank Avona Novo 2/100
Armoire de toilette Avona Novo 2/100
Armadio da bagno Avona Novo 2/100

SIDLER Metallwaren AG, 8590 Romanshorn
Telefon 071 466 90 10
www.sidler.swiss

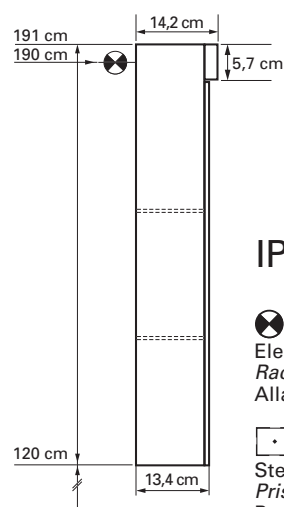
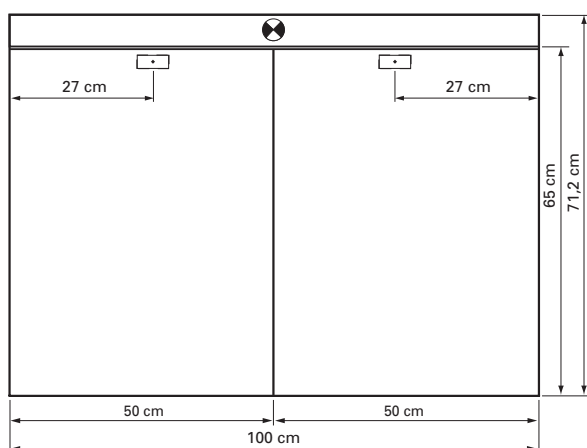

IP 24

⊗
Elektroanschluss
Raccord électrique
Allacciamento elettrico

□
Steckdose
Prise de courant
Presa elettrica

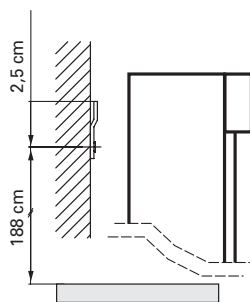

Montageschiene
Support de montage
Stecca di montaggio

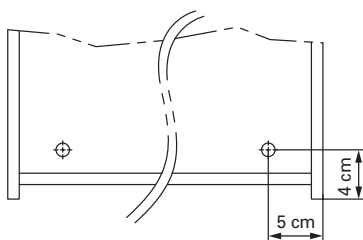

Befestigungslöcher unten
Trous de fixation en bas
Fori inferiori per viti di montaggio

Die Massangaben in Zentimeter verstehen sich unter dem Vorbehalt der Werkstoleranzen, eventuell späterer Änderungen sowie weiterer Montagemöglichkeiten. Die Haftung für Folgen fehlerhafter oder unvollständiger Massangaben ist ausgeschlossen (Art. 100 OR).

Les dimensions en centimètre s'entendent sous réserve des tolérances d'usine, d'éventuelles modifications ultérieures, de même que de nouvelles possibilités de montage. La responsabilité ne peut être engagée en cas de cotes manquantes ou erronées (CD art. 100).

Le dimensioni in centimetri si intendono indicate con riserva delle usuali tolleranze di fabbricazione, delle eventuali successive modifiche e delle nuove possibilità di montaggio. Si declina ogni responsabilità per conseguenze derivanti da indicazioni errate o incomplete delle dimensioni (art. 100 CO).

SIDLER

Avona Novo



Artikel
Article
Articolo

Ausgabe
Edition
Edizione

11-2021

Art. No 24.120

Mut.

Spiegelschrank Avona Novo 2/120
Armoire de toilette Avona Novo 2/120
Armadio da bagno Avona Novo 2/120

SIDLER Metallwaren AG, 8590 Romanshorn
Telefon 071 466 90 10
www.sidler.swiss

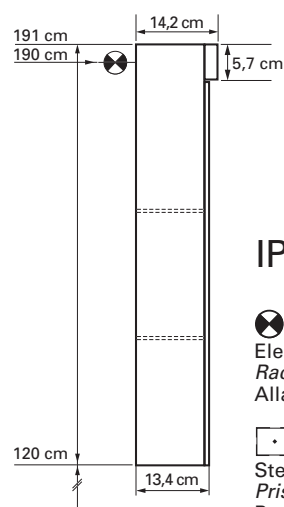
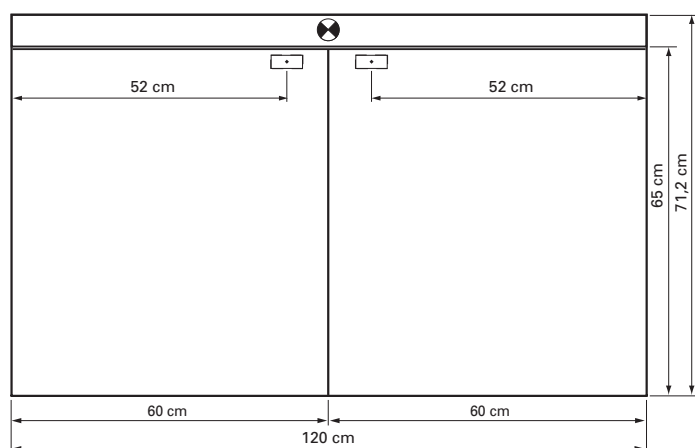

IP 24

⊗
Elektroanschluss
Raccord électrique
Allacciamento elettrico

□
Steckdose
Prise de courant
Presa elettrica

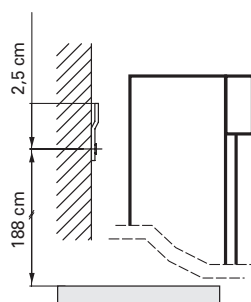

Montageschiene
Support de montage
Stecca di montaggio

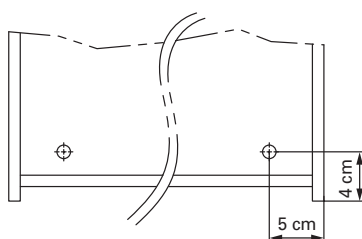

Befestigungslöcher unten
Trous de fixation en bas
Fori inferiori per viti di montaggio

Die Massangaben in Zentimeter verstehen sich unter dem Vorbehalt der Werkstoleranzen, eventuell späterer Änderungen sowie weiterer Montagemöglichkeiten. Die Haftung für Folgen fehlerhafter oder unvollständiger Massangaben ist ausgeschlossen (Art. 100 OR).

Les dimensions en centimètre s'entendent sous réserve des tolérances d'usine, d'éventuelles modifications ultérieures, de même que de nouvelles possibilités de montage. La responsabilité ne peut être engagée en cas de cotes manquantes ou erronées (CD art. 100).

Le dimensioni in centimetri si intendono indicate con riserva delle usuali tolleranze di fabbricazione, delle eventuali successive modifiche e delle nuove possibilità di montaggio. Si declina ogni responsabilità per conseguenze derivanti da indicazioni errate o incomplete delle dimensioni (art. 100 CO).

SIDLER

Avona Novo

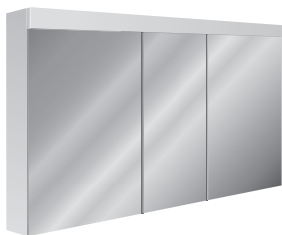

Artikel
Article
Articolo

Ausgabe
Edition
Edizione

11-2021

Art. No 24.130

Mut.

Spiegelschrank Avona Novo 3/130
Armoire de toilette Avona Novo 3/130
Armadio da bagno Avona Novo 3/130

SIDLER Metallwaren AG, 8590 Romanshorn
Telefon 071 466 90 10
www.sidler.swiss

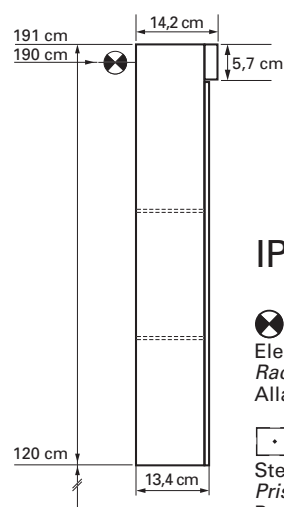
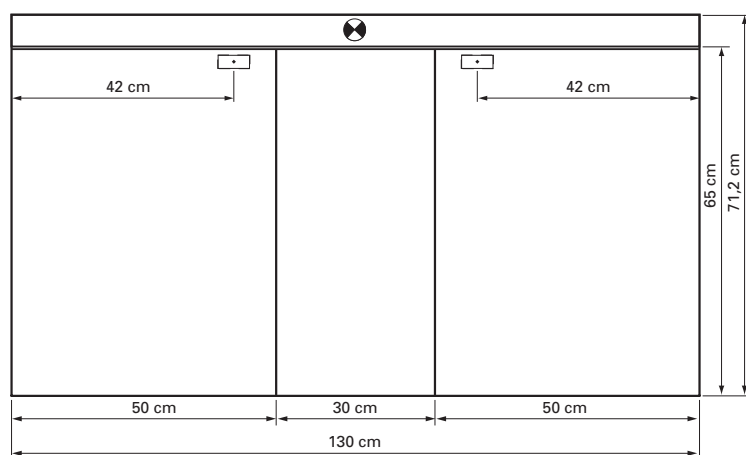

IP 24

⊗
Elektroanschluss
Raccord électrique
Allacciamento elettrico

□
Steckdose
Prise de courant
Presa elettrica

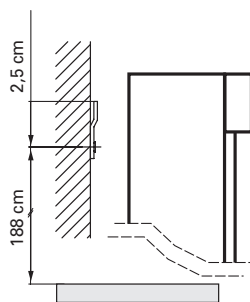

Montageschiene
Support de montage
Stecca di montaggio

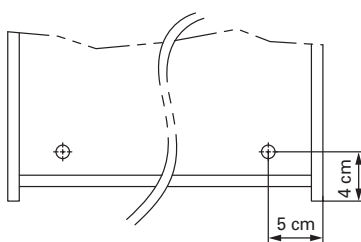

Befestigungslöcher unten
Trous de fixation en bas
Fori inferiori per viti di montaggio

Die Massangaben in Zentimeter verstehen sich unter dem Vorbehalt der Werkstoleranzen, eventuell späterer Änderungen sowie weiterer Montagemöglichkeiten. Die Haftung für Folgen fehlerhafter oder unvollständiger Massangaben ist ausgeschlossen (Art. 100 OR).

Les dimensions en centimètre s'entendent sous réserve des tolérances d'usine, d'éventuelles modifications ultérieures, de même que de nouvelles possibilités de montage. La responsabilité ne peut être engagée en cas de cotes manquantes ou erronées (CD art. 100).

Le dimensioni in centimetri si intendono indicate con riserva delle usuali tolleranze di fabbricazione, delle eventuali successive modifiche e delle nuove possibilità di montaggio. Si declina ogni responsabilità per conseguenze derivanti da indicazioni errate o incomplete delle dimensioni (art. 100 CO).